

Tartalom:

| | |
|--|----|
| Általános tudnivalók | 4 |
| Kilincsműködtetésű záruk | 10 |
| Cilinderműködtetésű záruk | 12 |
| Záróelemek | 14 |
| “R” hengeres görgővel szerelt elemek | 16 |
| “M” gombafejes görgővel szerelt elemek | 20 |
| MultiModul 4/5R | 24 |
| MultiModul 4/5R Dual | 26 |
| MultiModul 4/5R 2P | 28 |
| MultiModul 4/5R 2P Dual | 30 |
| MultiModul 4/5R 2H | 32 |
| MultiModul 4/5R 2H Dual | 34 |
| MultiModul 4/5M | 36 |
| MultiModul 4/5M Dual | 38 |
| MultiModul 4/5M 2P | 40 |
| MultiModul 4/5M 2P Dual | 42 |
| MultiModul 4/5M 2H | 44 |
| MultiModul 4/5M 2H Dual | 46 |
| MultiModul 4R Tradicionális | 48 |
| MultiModul 4R Tradicionális FF | 50 |
| MultiModul 4R Tradicionális FF Dual | 52 |
| MultiModul 4M Tradicionális FF | 54 |
| MultiModul 4R (Basic) Tradicionális | 56 |
| MultiModul 2P (RB) Generikus | 58 |
| MultiModul 2P (RU) Generikus | 60 |
| MultiModul 4M (RV) Generikus | 62 |
| MultiModul 4E (RE) Generikus | 64 |
| MultiModul 4M (RO) Generikus | 66 |
| MultiModul 4R (GE) Generikus | 68 |
| MultiModul 4M (MC) Generikus | 70 |
| MultiModul 4M (MX) Generikus | 72 |
| Zárólemezek és záródarabok | 74 |

Általános tudnivalók

Felhasználási terület:

- PVC és fa szerkezetekhez
- Lakás- és mellékbejárati ajtókhöz
- Homlokzati és lépcsőházi bejárati ajtókhöz
- Alapbiztonságú és fokozott biztonsági követelményeknek megfelelő szerkezetekhez

Figyelem! Nedves, vagy agresszív, korróziót elősegítő levegőjű helyiségekbe készülő ajtók speciális korrózióvédelemmel ellátott zárszerkezetet igényelnek!

Főbb jellemzők:

- Azonos geometriájú zárszekrények kilincs- és cilinderműködtetésű kivitelben
- Kilincsműködtetésű főzárak lefelé vagy felfelé záródó kivitelben
- Cilinderműködtetésű főzárak hagyományos és görgős csapdával
- Három ill. négy elemből összeépíthető többpontos zárok széles körű kombinálási lehetőséggel
- Minden lehetséges kivitel 4 vagy 5 zárógörgővel szerelve (magasság függő)
- Választható biztonsági fokozatok:
 - hengeres görgővel szerelt kivitelek (alapbiztonság)
 - gombafejes görgővel szerelt kivitelek (RC1 biztonsági fokozatú záráshoz)
 - 4(5) hengeres görgővel vagy 4(5) gombafejes görgővel plusz 2 csapos vagy kampós mellékzárral szerelt kivitelek (RC2 biztonsági fokozatú záráshoz)
- Retesz kivitelű másodzár opció 35-40-45 mm dornméretben
- Valamennyi felső elem 300 mm-rel rövidíthető

Előnyök az ajtógyártók számára:

- A moduláris kivitel nagyfokú rugalmasságot nyújt a logisztika és a felhasználás területén
- A főzár és az elemek előlapjainak és működtető rudzatának méretezése megalapozza a szerkezet hosszú távú hibamentes működését, ezáltal fokozza a vevői elégedettséget és minimalizálja a szervizköltséget
- A szélső zárógörgők optimális elhelyezése javítja az ajtó légzárását és csökkenti az ajtószárny vetemedését
- A széles típus- és méretválaszték lehetővé teszi a minden szempontból optimális elemek kiválasztását
- A biztonság fokozása nem rontja a légzárési tulajdonságokat
- A zárnut teljes takarása bármilyen magas szerkezetnél megvalósítható, ez hozzájárul az ajtó esztétikus kivitelezéséhez
- Az építő- és toldó elemek konstrukciója egyszerű és gyors munkavégzést tesz lehetővé magas szerkezetek szerelésekor is
- A minden esetben (a mellézáras kiviteleknel is) excenteres görgővel történő szorítónyomás-beállítás könnyű ajtóbeépítést és -beállítást tesz lehetővé

Előnyök a végfelhasználó számára:

- A Magyar Biztosítók Szövetsége többpontos zárainkat - a betörések elleni teljes körű mechanikai védelem alkotóelemeiként – az ajtógyártók számára felhasználásra ajánlja
- Az összes többpontos záron alapfelszereltségként meglévő minimum 4 db zárógörgő hosszú távon is kiváló tömítettséget biztosít a bejárat ajtó számára
- A mellézáras és másodzáras kivitelű többpontos zárok a mechanikus többpontos zárokkal szemben támasztott biztonsági igényeket RC2 fokozatig maradéktalanul kielégítik
- A Silver Nano felületkezelési eljárás esztétikus megjelenést és hosszú élettartamot biztosít
- A moduláris kivitel minimalizálja az esetleg felmerülő szervizköltségeket



Általános tudnivalók

Technikai paraméterek:

- Dornméret: 35; (40); 45, 55 mm
- Kulcs-kilincs tengelytávolság: 92 mm
- Előlapvastagság: 3 mm
- Előlapszélesség: F16 mm (F20, U24 mm kérésre)
- Kilincsmagasság: 1020 mm (1050 mm kérésre)
- Kilincsdíó: □ 8 mm
- Előlaphossz: moduláris Σ 2000-2150-2300-2450-2600-2750 mm

Alkalmazási tartomány egyszárnyú ajtónál:

- Szárnyhoronymagasság: **1700-2750 mm**
- Felső elemek visszavágási mérete: max. 300 mm

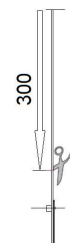

Alkalmazási tartomány középfelnyló ajtónál:

- Szárnyhoronymagasság: **1850-2750 mm**
- Felső elemek visszavágási mérete: max. 150 mm*

*150 mm-es peremretesz alkalmazása esetén

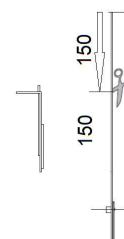

Tipp:

- Az előlap méretre szabásakor keletkező leeső darabot csavarozza a zár fölé a felső vízszintes zárnutba - ezzel meggátolja, hogy a későbbiekben a zár mögé szennyeződés kerülhessen.

Kellék- és termékszavatosság:

- A DOM-Elzett Kft. a többpontos ajtózárai meghibásodására a vásárlás dátumától számított öt évre kiterjedő – a jogszabályokban meghatározott időszakot önkéntesen meghosszabbító - kellék- ill. termékszavatosságot vállal, ha azok anyag- vagy gyártási hibára vezethetők vissza.
- A szavatosságvállalás nem terjed ki az alkatrészek természetes kopására és külső behatásokból eredő – pl. agresszív, maró hatású környezet által okozott - felületi hibákra.
- A szavatosságot kizárja, ha a terméken időközben módosítást végeztek (szerelés, átalakítás, stb.), megsérült, lefestették, nem az előírásoknak megfelelően tárolták, szerelték be és/vagy használták.

Beépítés és karbantartás:

- Beépített zár környezetében soha ne végezzen forgácsoló műveletet!
- Soha ne emelje az ajtólapot a kilincsnél fogva!
- A kilincs tengelyét ne üsse át erőszakkal a kilincsdión!
- A záróelemek, a csapda és/vagy a retesz sérülése esetén a zárszerkezetet haladéktalanul ki kell cserélni!
- A zár mozgó alkatrészeit legalább évente egyszer gyantamentes olajjal meg kell olajozni!
- Tilos a zár előlapját, csapdáját, zárógörgőit, reteszeit lefesteni, lelakkozni!

Beépített zár védelme az ajtó szállítása során:

- Akadályozza meg az ajtózár csapdájának, zárógörgőinek és reteszeinek sérülését a működési hézag stabilizálása érdekében a tok és a szárny közé elhelyezett hézagkitöltő elemekkel!

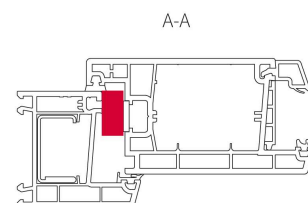
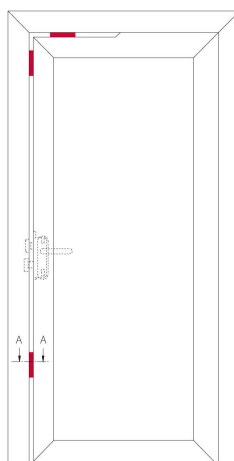

Használat és tisztítás

- Ne működtesse a kulcsot és a kilincset egyidejűleg!
- Ne terhelje a kilincset a normál használattól eltérő irányban és mértékben!
- Az ajtózár reteszét nyitott szárnyállásnál ne állítsa zárt állapotba!
- Az ajtószárny felső élét a zárdaltól a pántoldal felé törölje, hogy elkerülje a szennyeződések zárba jutását!
- Az ajtózár felületét ne tisztítsa maró hatású tisztítószerrel!

Általános tudnivalók

A csapda átfordítása kilincsműködtetésű zár esetén:

1. A kilincs felfelé fordításával reteszelve a zárat, majd a 2. művelet elvégzéséig tartsa felső állásban a kilincset
2. Egy hegyes szerszámmal tolja fel a zárszekrény oldalán a kilincsdíó felett található csapot
3. A csapda ekkor előre mozdul a helyéről
4. Fordítsa át a csapdát 180°-kal
5. Tolja be a csapdát a zárszekrénybe és ellenőrizze a zár helyes működését

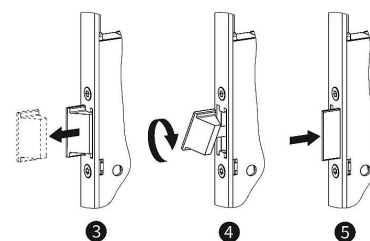
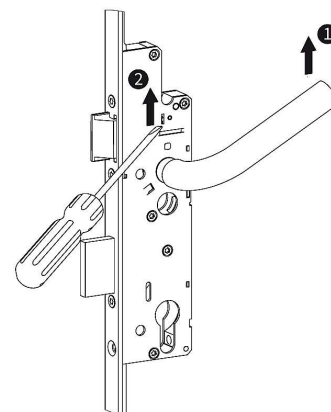

A csapda átfordítása cilinderműködtetésű zár esetén:

6. Egy hegyes szerszámmal tolja fel a zárszekrény oldalán a kilincsdíó felett található csapot
7. A csapda ekkor előre mozdul a helyéről
8. Fordítsa át a csapdát 180°-kal
9. Tolja be a csapdát a zárszekrénybe és ellenőrizze a zár helyes működését

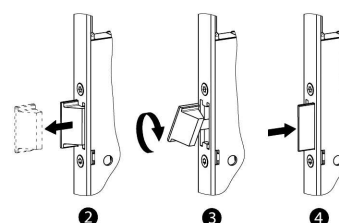
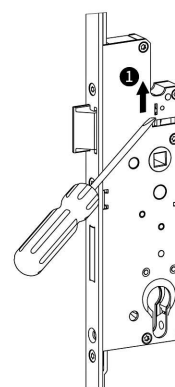

Teljesítménynyilatkozat (alapvető tulajdonságok az EN 12209:2003/AC:2005 szerint):

- Csapdát visszanyomó erő > 25 N
- Tartós működés: 100.000 ciklus 25 N csapdaterheléssel
- A reteszmechanizmus élettartama: retesz kézi reteszélése 50.000 ciklus
- A csapdamechanizmus élettartama: 100.000 próbaciklus
- Az ajtó tömege: ≤100kg

Osztályozás (a DIN 18251-3 szerint):

- 100.000 ciklus: 3. osztály

Korrózióvédelem:

- A Silver Nano felületkezelési technológia napjaink egyik legkorszerűbb korrózióvédelmi eljárása.
- Többpontos bejárati ajtózáraink Silver Nano korrózióvédelmi bevonatát az Elzett Sopron Felületkezelő Kft. készíti.

A kiváló felületi bevonatú termékeink állandó minőségi színvonalát folyamatos és átfogó minőségbiztosításunk garantálja.

Korrózióállóság (az EN 1670 szerint):

- Főzárak, mellékzárak és másodzárak horganyzott alkatrészeinek korrózióállósága: 3. osztály
- Főzárak és elemek előlapjainak, működtető rudazatainak Silver Nano felületei korrózióállósága: 5. osztály

A Silver Nano felületi bevonat sópermetvizsgálata (az EN 9227 szerint):

- Felületi fehér rozsda: 500 h
- Vörös rozsda: 720 h

Kilincsműködtetésű záruk

MultiModul Soft Standard:

- dornméret: 35-40-45-55 mm
- zárési irány: lefelé

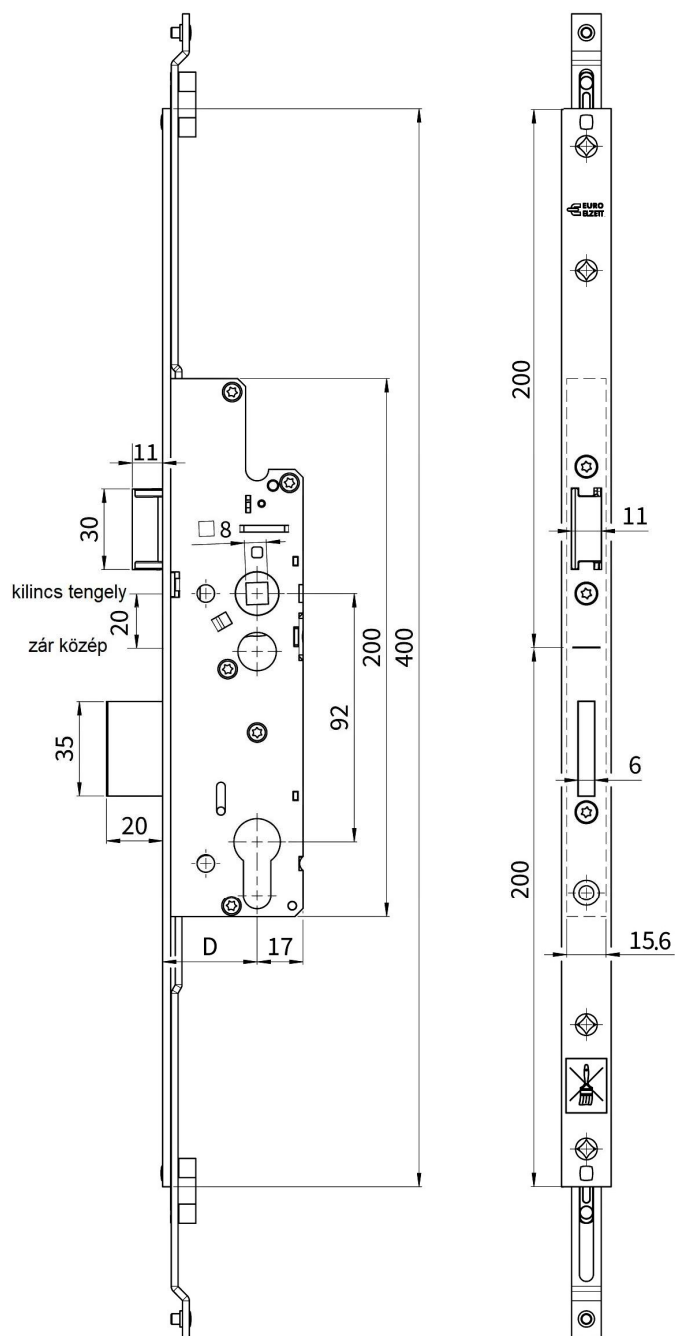

MultiModul Soft Basic*:

- dornméret: 25-30 mm
- zárési irány: felfelé

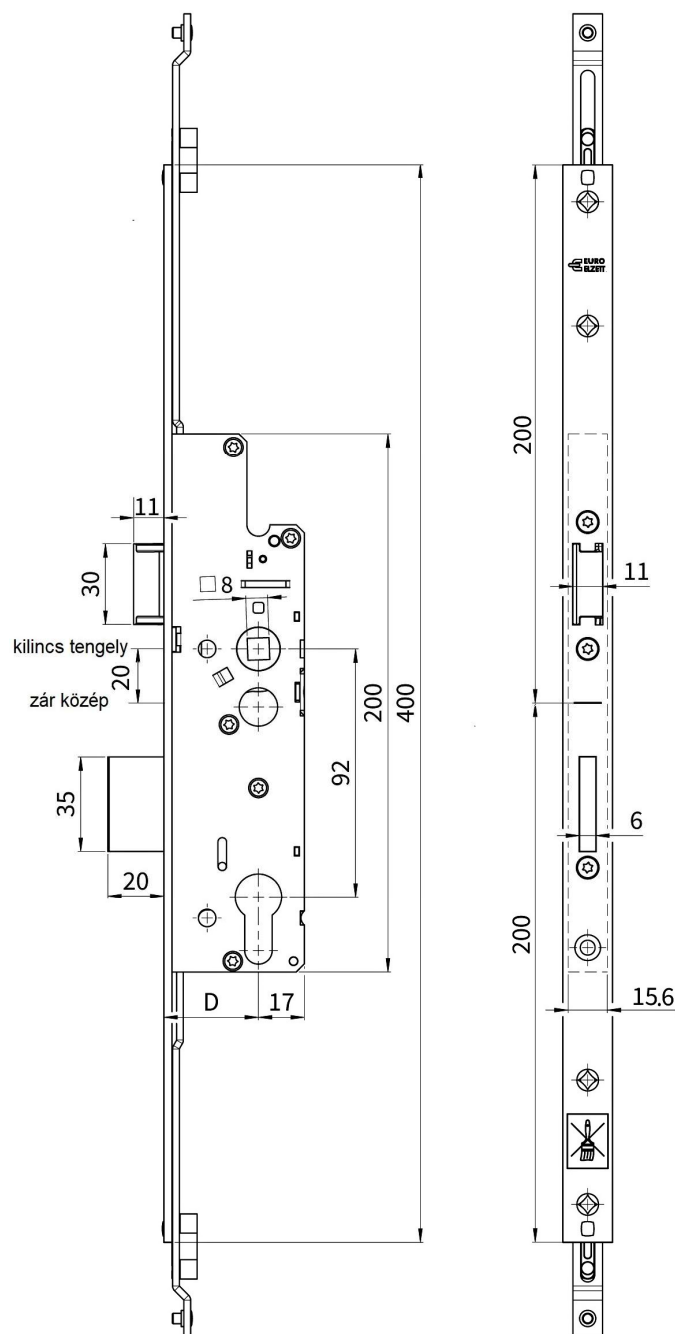

*csak "R" és "M" elemekkel használható! A zárógörgők reteszelt állapotban a Standard főzárral szerelt kivitelekhez képest 20 mm-rel magasabban helyezkednek el!

Cilinderműködtetésű záruk

MultiModul Komfort:

- dornméret 35-45-55 mm
- zárási irány: lefelé

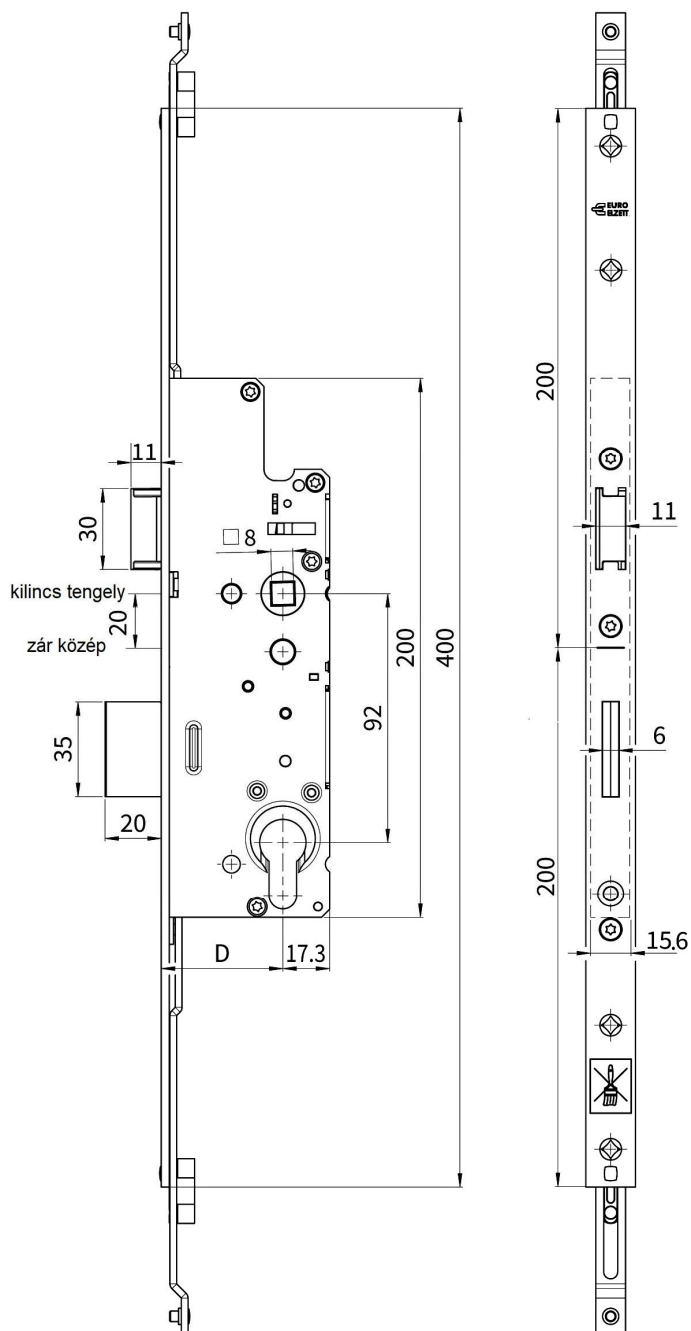

MultiModul Komfort (állítható görgős csapdával):

- dorn 35-45 mm
- zárési irány: lefelé

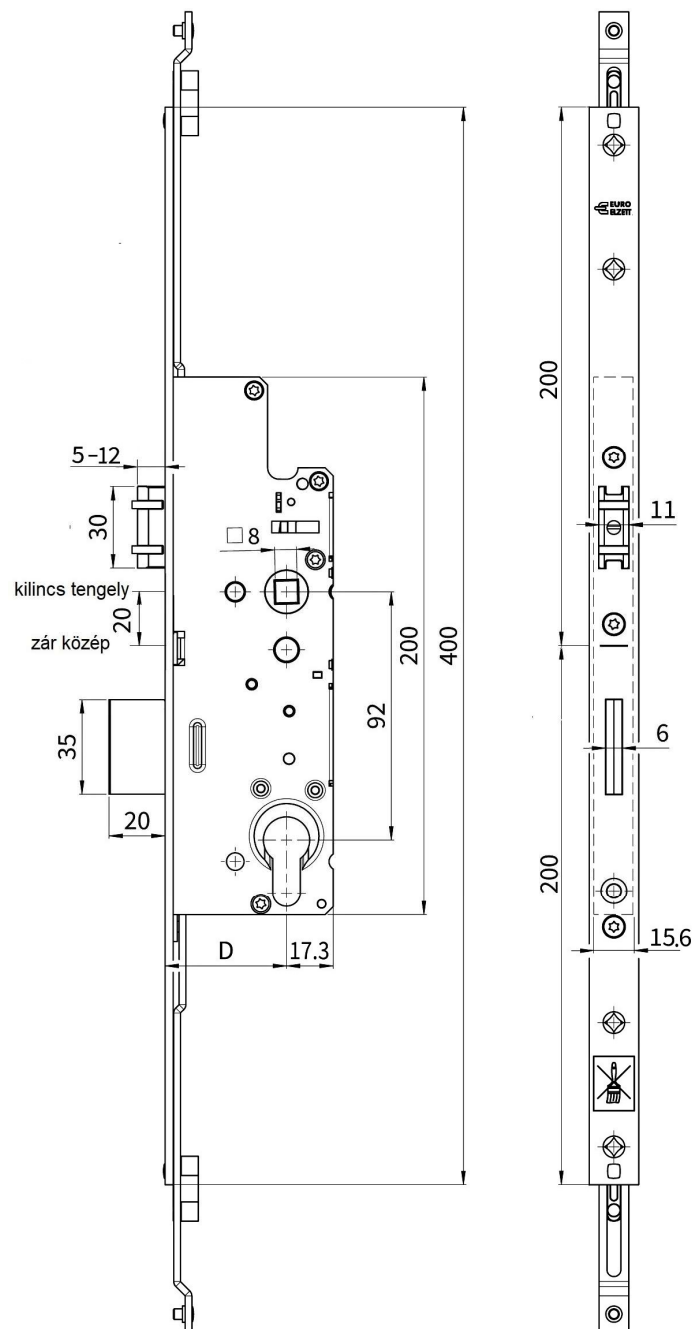

Záróelemek

Hengeres(R-roller) görgő:

- A szabadon forgó acél görgők könnyű működést biztosítanak
- A 11 mm átmérőjű erős görgő stabilitást nyújt fokozott oldalterhelés esetén is
- A 11 mm átmérőjű palást lehetővé teszi a szokványos profilfüggő tokelemek használatát
- Az excentrikus tengely lehetővé teszi a szorítónyomás $\pm 0,8$ mm-es beállítását
- A 4 mm-es imbusz kulcsnyílás biztosítja a könnyű beállíthatóságot

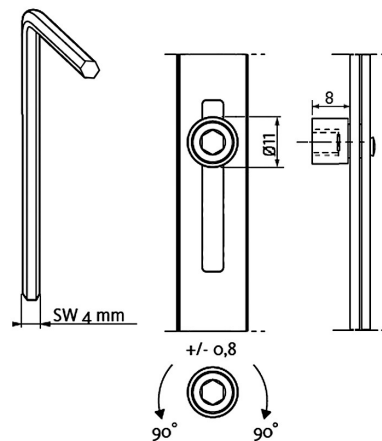

Gombafejes (M- mushroom) görgő:

- A szabadon forgó acél görgők könnyű működést biztosítanak
- A gombafej a záródarab peremével összezárva véd a felfeszítés ellen
- A 11 mm átmérőjű talp stabilitást nyújt fokozott oldalterhelés esetén is
- A 7,7 mm átmérőjű palást lehetővé teszi a szokványos profilfüggő tokelemek használatát
- Az excentrikus tengely lehetővé teszi a szorítónyomás $\pm 0,8$ mm-es beállítását
- A 3 mm-es imbusz kulcsnyílás biztosítja a könnyű beállíthatóságot

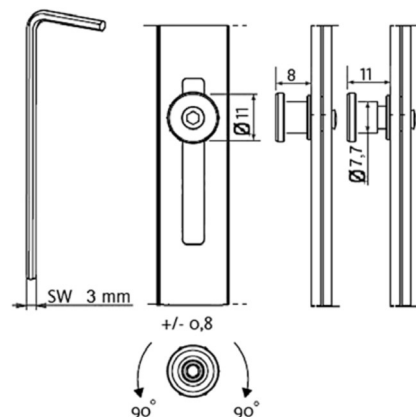

Csapos retesz (P-pin) mellékzár:

- Magas fokú betörés elleni védelem a 20 mm reteszkiállásnak köszönhetően
- Kónuszos csap a könnyű záródás biztosítására

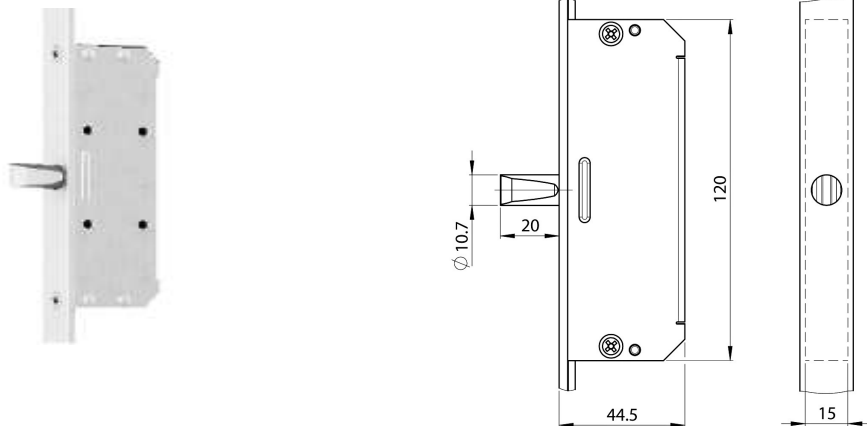

Kampós retesz (H-hook) mellékzár:

- Magas fokú betörés elleni védelem a 20 mm reteszkiállásnak köszönhetően
- Kónuszos kampó a könnyű záródás biztosítására

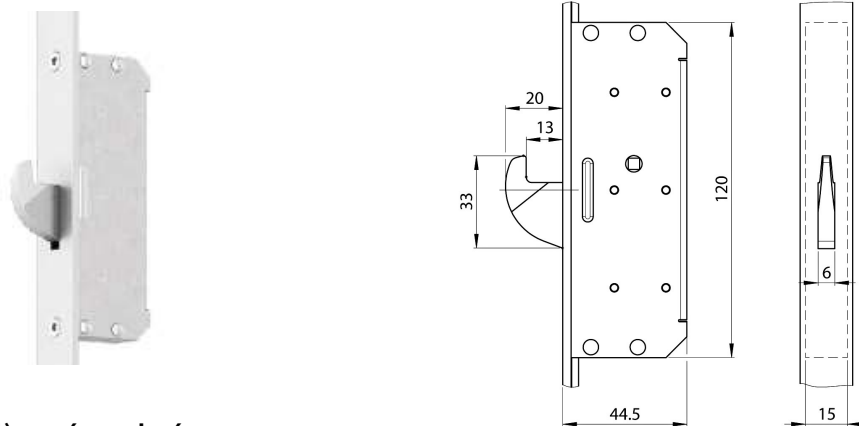

Retesz (D-dual) másodzár:

- Magas fokú betörés elleni védelem a 21 mm reteszkiállásnak köszönhetően
- Dornméret 35-40-45 mm

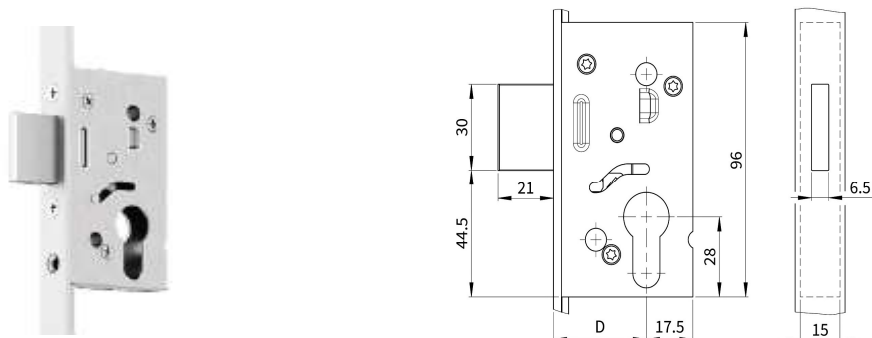

“R” hengeres görgővel szerelt elemek

MultiModul alsó elemek “R”

A 2R 800

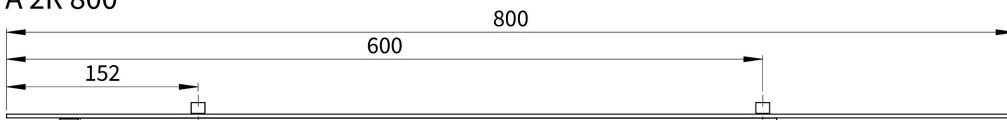

A 2R 1P 800

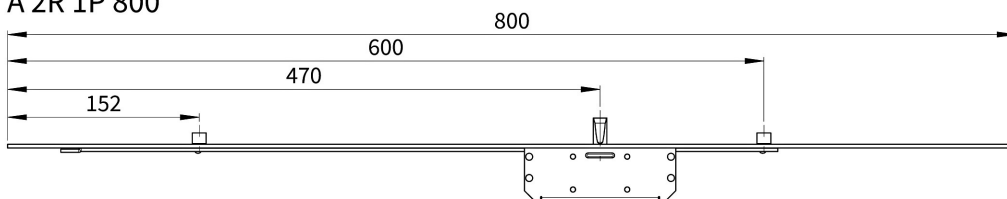

A 2R 1H 800

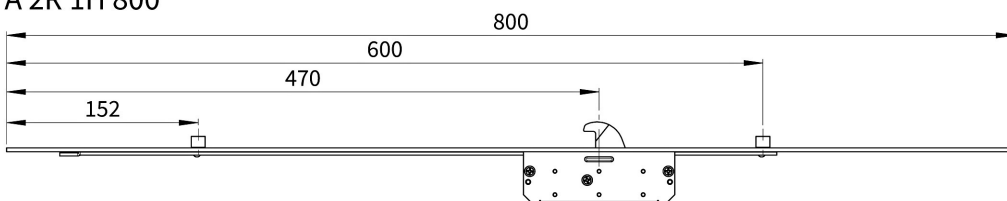

MultiModul felső elemek “R”

F 2R 800

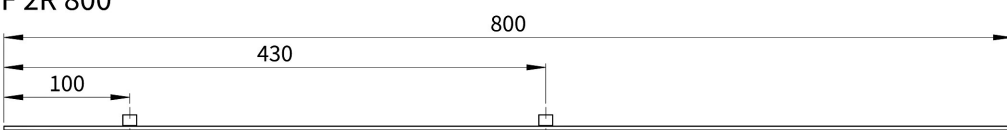

F 2R 800 D

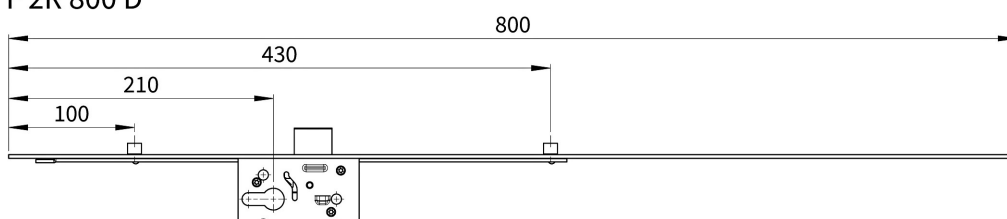

F 2R 1P 800

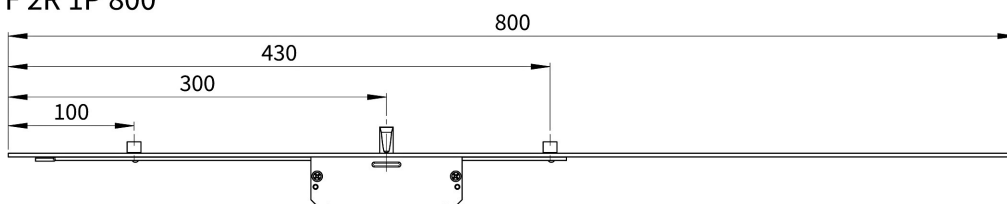

F 2R 1H 800

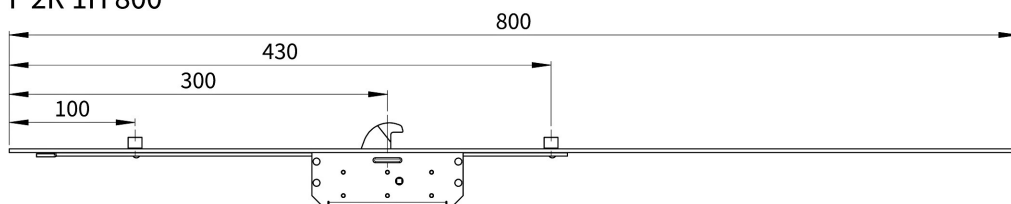

F 2R 950

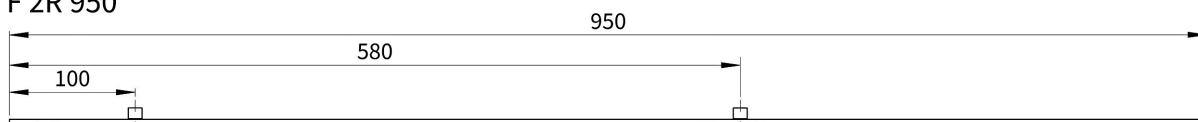

F 2R 950 D

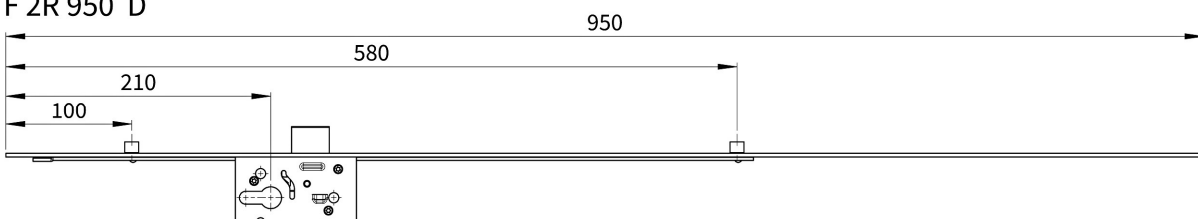

F 2R 1P 950

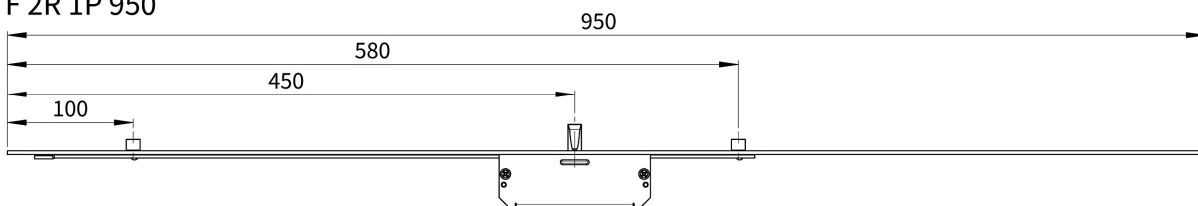

F 2R 1P 950 D

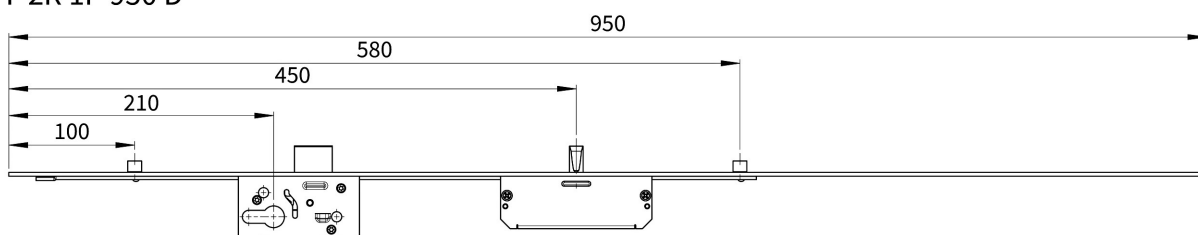

“R” hengeres görgővel szerelt elemek

F 2R 1H 950

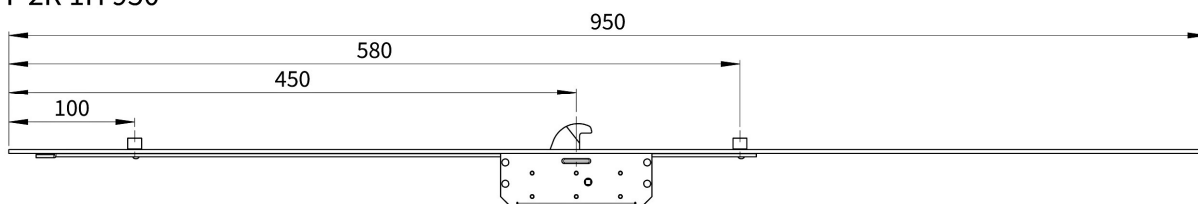

F 2R 1H 950 D

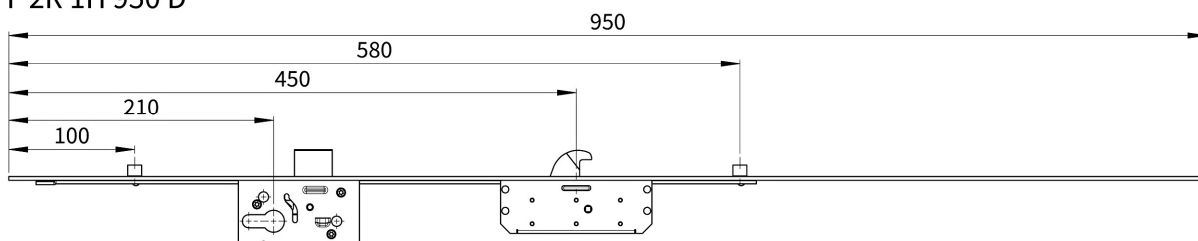

F 2R 1100

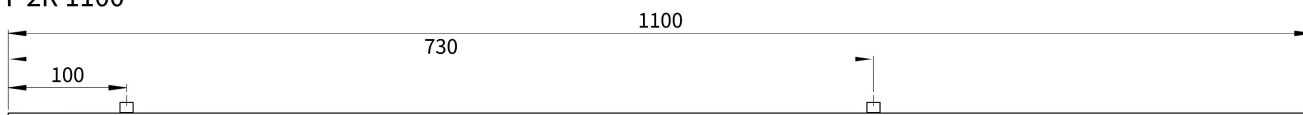

F 2R 1100 D

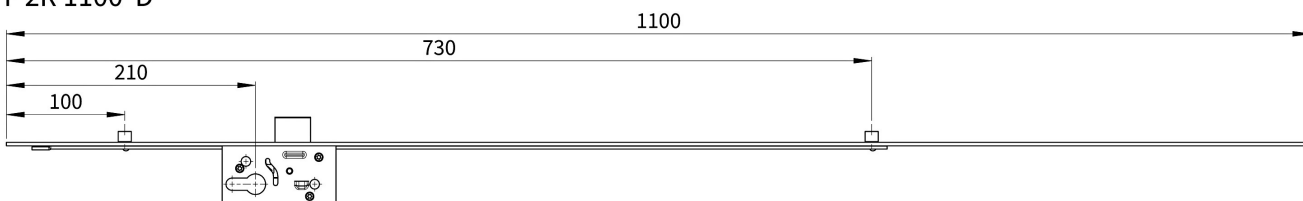

F 2R 1P 1100

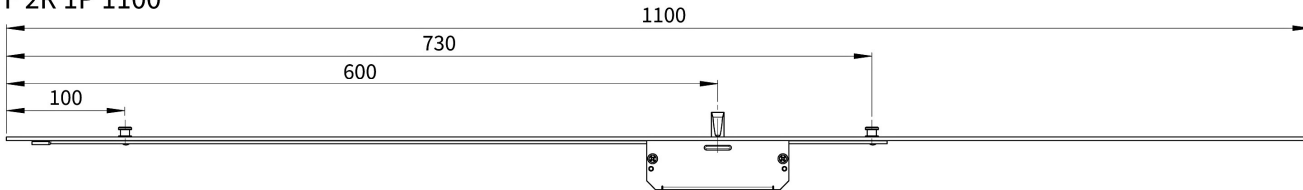

F 2R 1P 1100 D

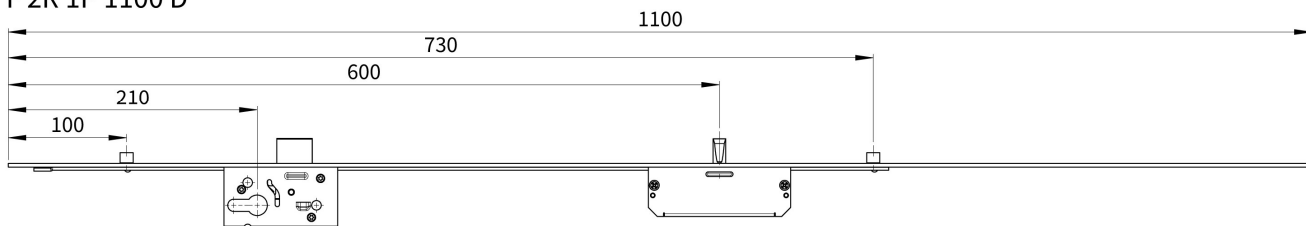

F 2R 1H 1100

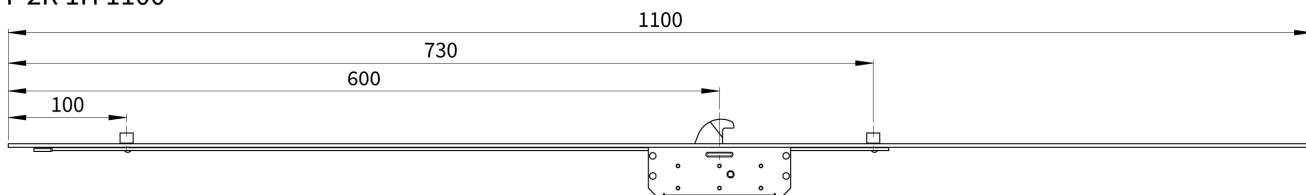

F 2R 1H 1100 D

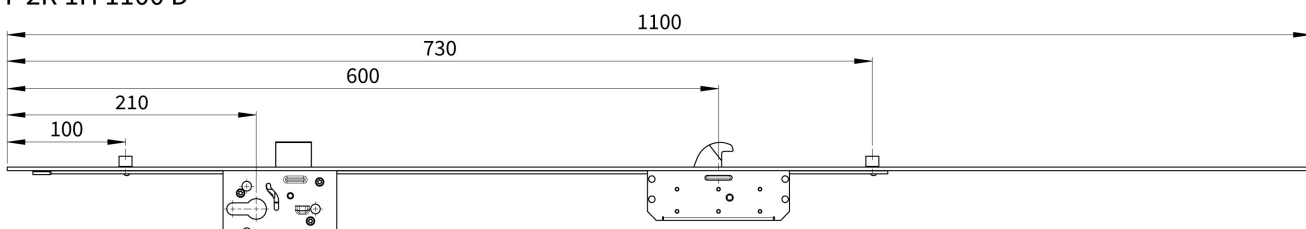

MultiModul toldó elemek “R”

T 1R 450

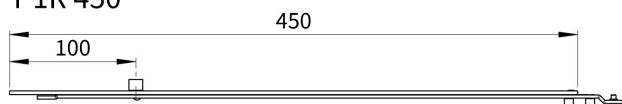

T 1R 450 D

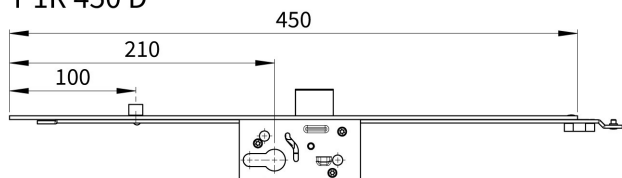

“M” gombafejes görgővel szerelt elemek

MultiModul alsó elemek “M”

A 2M 800

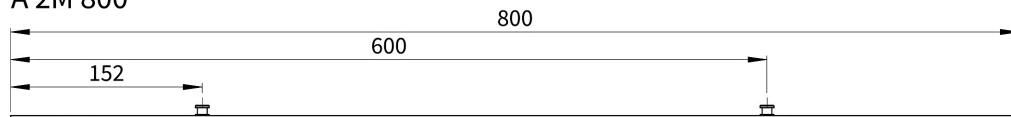

A 2M 1P 800

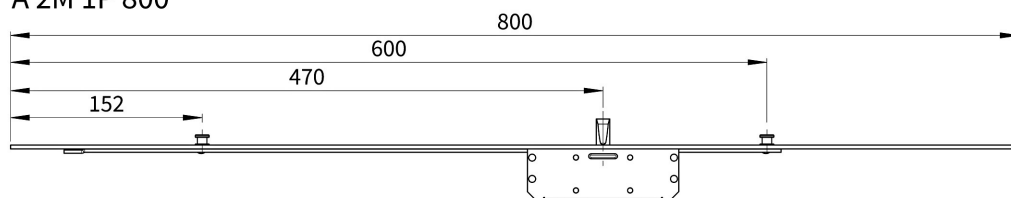

A 2M 1H 800

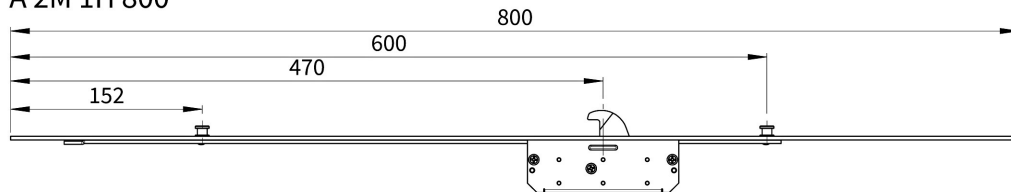

MultiModul felső elemek “M”

F 2M 800

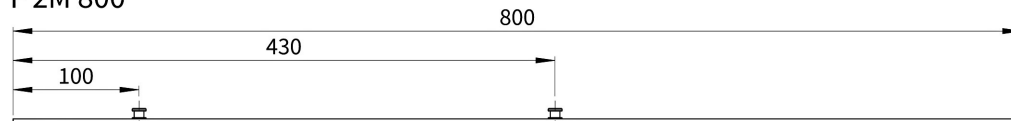

F 2M 800 D

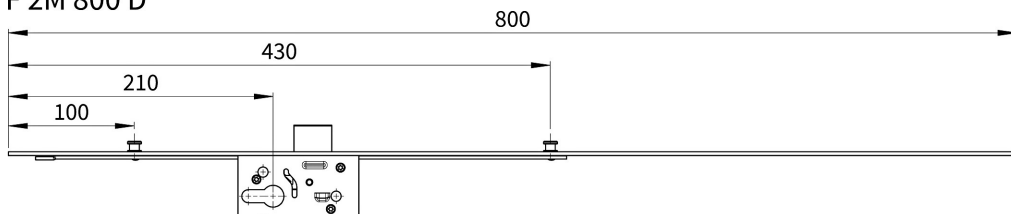

F 2M 1P 800

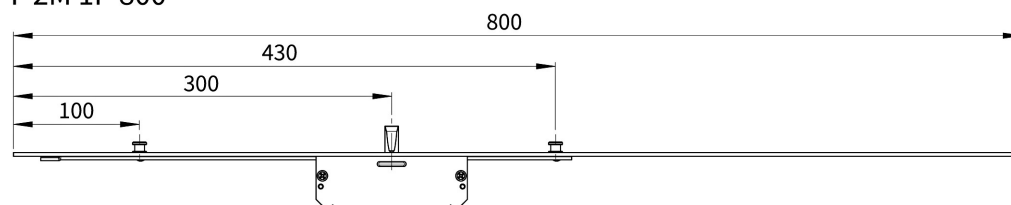

F 2M 1H 800

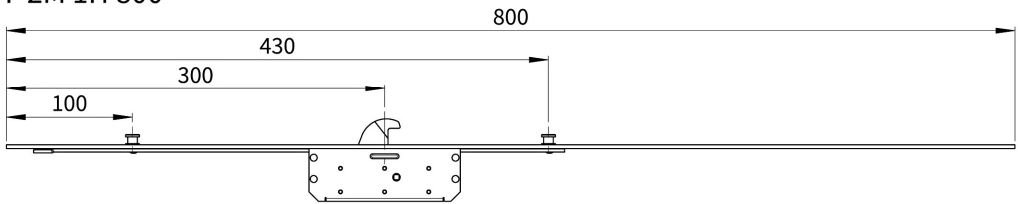

F 2M 950

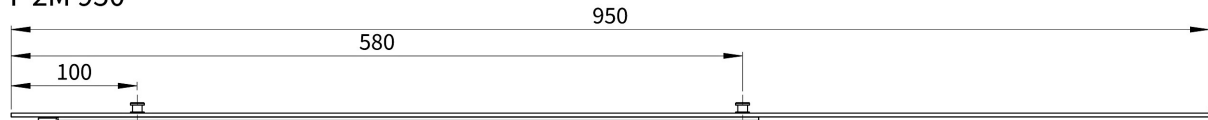

F 2M 950 D

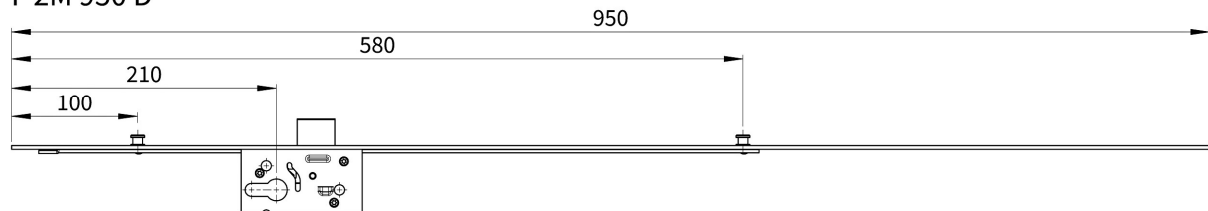

F 2M 1P 950

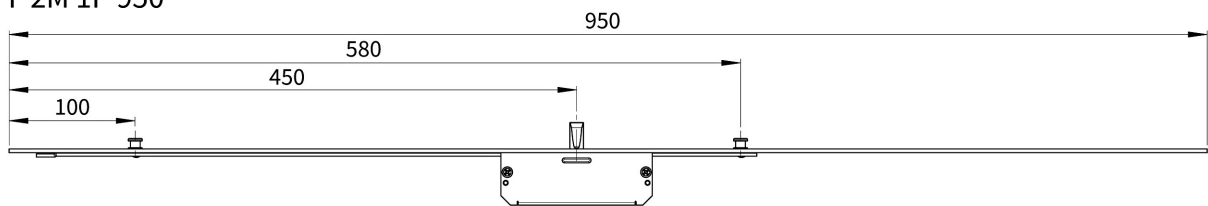

F 2M 1P 950 D

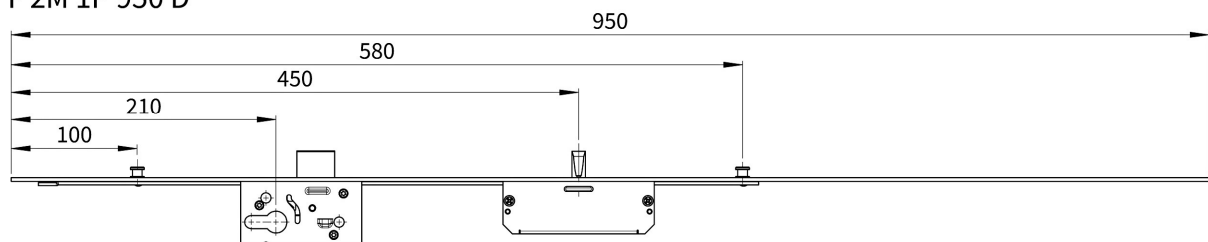

“M” gombafejes görgővel szerelt elemek

F 2M 1H 950

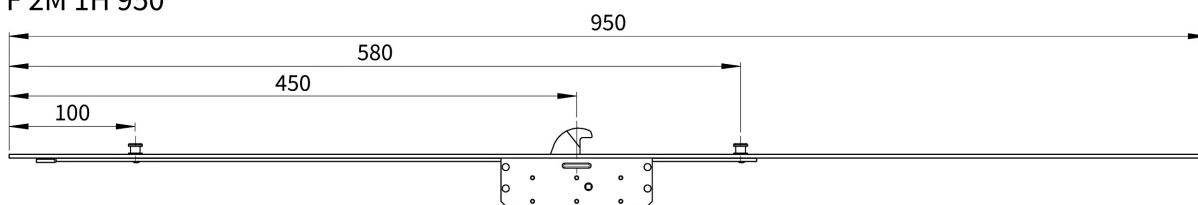

F 2M 1H 950 D

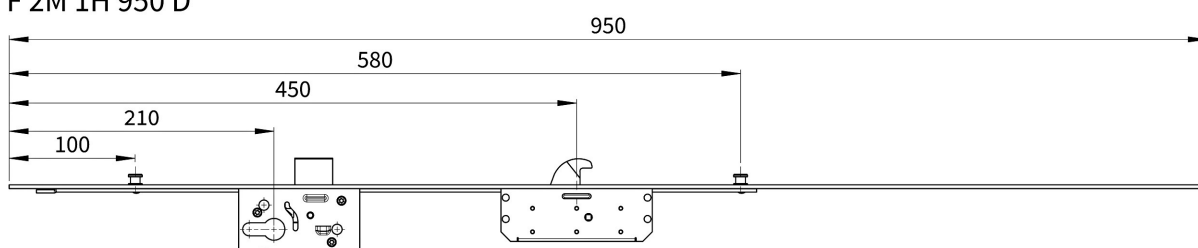

F 2M 1100

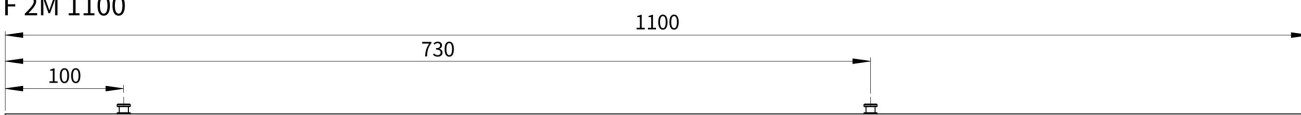

F 2M 1100 D

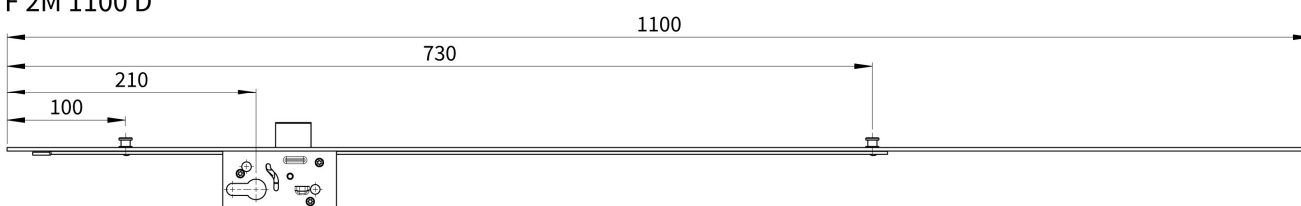

F 2M 1P 1100

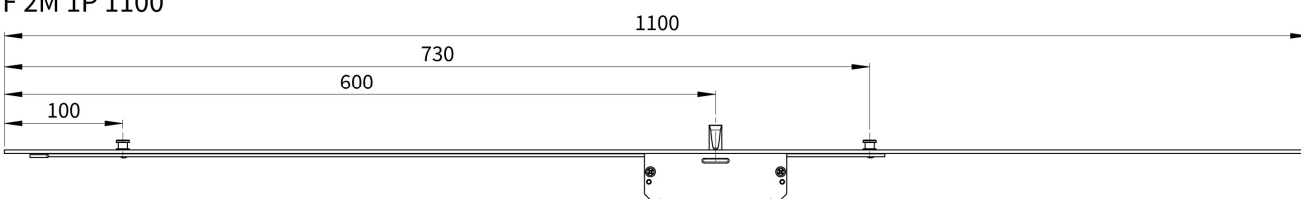

F 2M 1P 1100 D

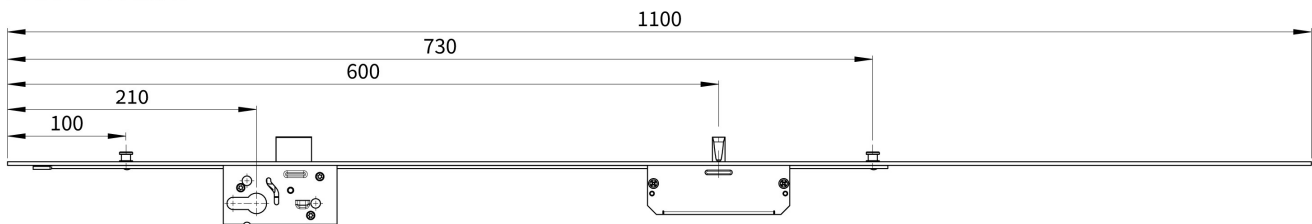

F 2M 1H 1100

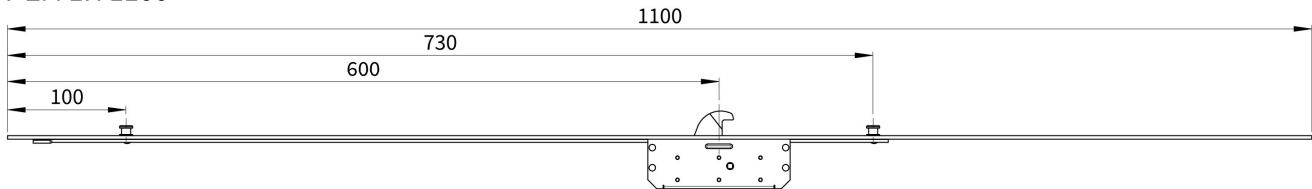

F 2M 1H 1100 D

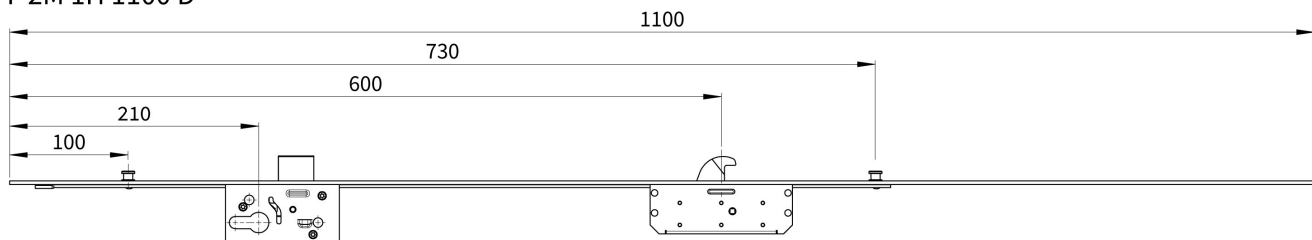

MultiModul toldó elemek “M”

T 1M 450

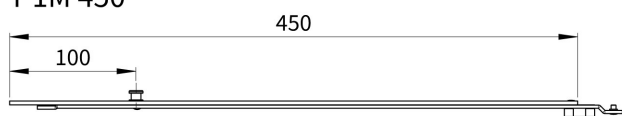

T 1M 450 D

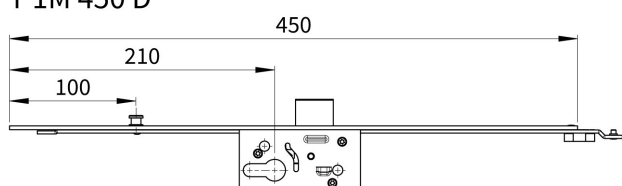

MultiModul 4/5R

1. Felső elemek:



| Megnevezés: | Cikkszám: |
|-------------|--------------|
| F 2R 800 | .MMF1R0010E0 |
| F 2R 950 | .MMF2R0010E0 |
| F 2R 1100 | .MMF3R0010E0 |

2. Toldó elem:



| Megnevezés: | Cikkszám: |
|-------------|--------------|
| T 1R 450 | .MMT4R0010E0 |

3. Főzár:

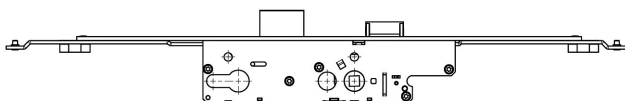

| Megnevezés: | Cikkszám D35: | Cikkszám D40: | Cikkszám D45: | Cikkszám D55: |
|-------------------|---------------|---------------|---------------|---------------|
| MM SOFT STANDARD | .MMS036120E0 | .MMS046120E0 | .MMS056120E0 | .MMS076120E0 |
| MM KOMFORT | .MMK036120E0 | - | .MMK056120E0 | .MMK076120E0 |
| MM KOMFORT görgős | .MMK136120E0 | - | .MMK156120E0 | - |

4. Alsó elem

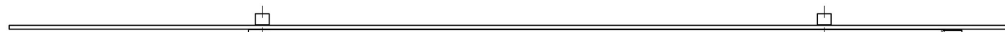

| Megnevezés: | Cikkszám: |
|-------------|--------------|
| A 2R 800 | .MMA0R0010E0 |

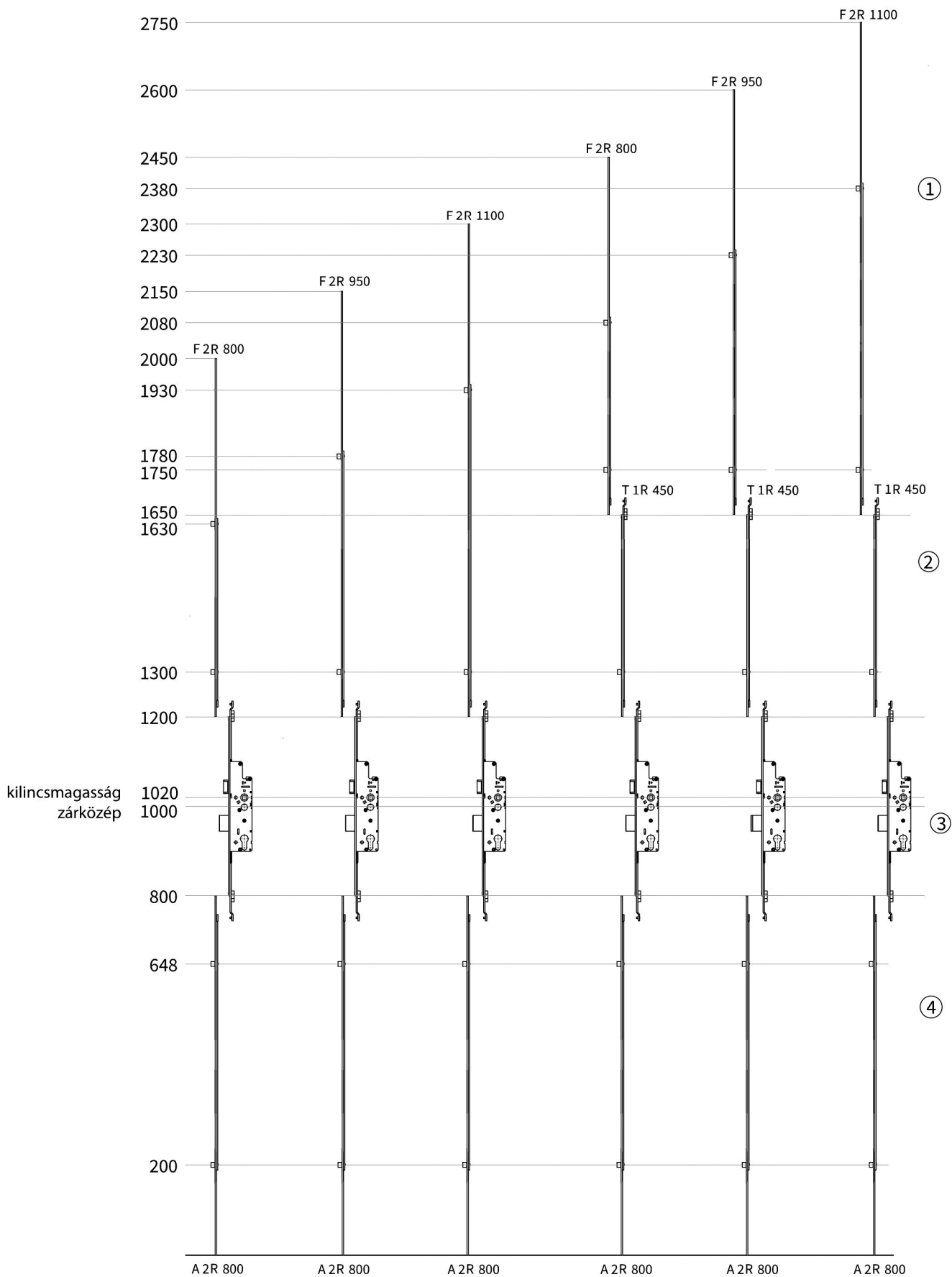

MultiModul 4/5R Dual

1. Felső elemek:

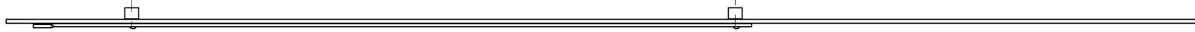

| Megnevezés: | Cikkszám: |
|-------------|--------------|
| F 2R 800 | .MMF1R0010E0 |
| F 2R 950 | .MMF2R0010E0 |
| F 2R 1100 | .MMF3R0010E0 |

1a. Felső elemek:



| Megnevezés: | Cikkszám D35: | Cikkszám D40: | Cikkszám D45: |
|-------------|---------------|---------------|---------------|
| F 2R 800 D | .MMF1R0310E0 | .MMF1R0410E0 | .MMF1R0510E0 |
| F 2R 950 D | .MMF2R0310E0 | .MMF2R0410E0 | .MMF2R0510E0 |
| F 2R 1100 D | .MMF3R0310E0 | .MMF3R0410E0 | .MMF3R0510E0 |

2. Toldó elem:

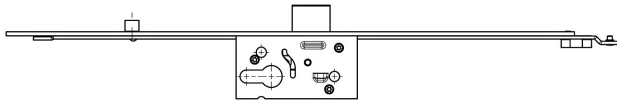

| Megnevezés: | Cikkszám D35: | Cikkszám D40: | Cikkszám D45: |
|-------------|---------------|---------------|---------------|
| T 1R 450 D | .MMT4R0310E0 | .MMT4R0410E0 | .MMT4R0510E0 |

3. Főzár:

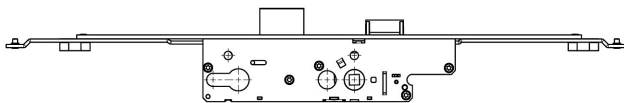

| Megnevezés: | Cikkszám D35: | Cikkszám D40: | Cikkszám D45: | Cikkszám D55: |
|-------------------|---------------|---------------|---------------|---------------|
| MM SOFT STANDARD | .MMS036120E0 | .MMS046120E0 | .MMS056120E0 | .MMS076120E0 |
| MM KOMFORT | .MMK036120E0 | - | .MMK056120E0 | .MMK076120E0 |
| MM KOMFORT görgős | .MMK136120E0 | - | .MMK156120E0 | - |

4. Alsó elem



| Megnevezés: | Cikkszám: |
|-------------|--------------|
| A 2R 800 | .MMA0R0010E0 |

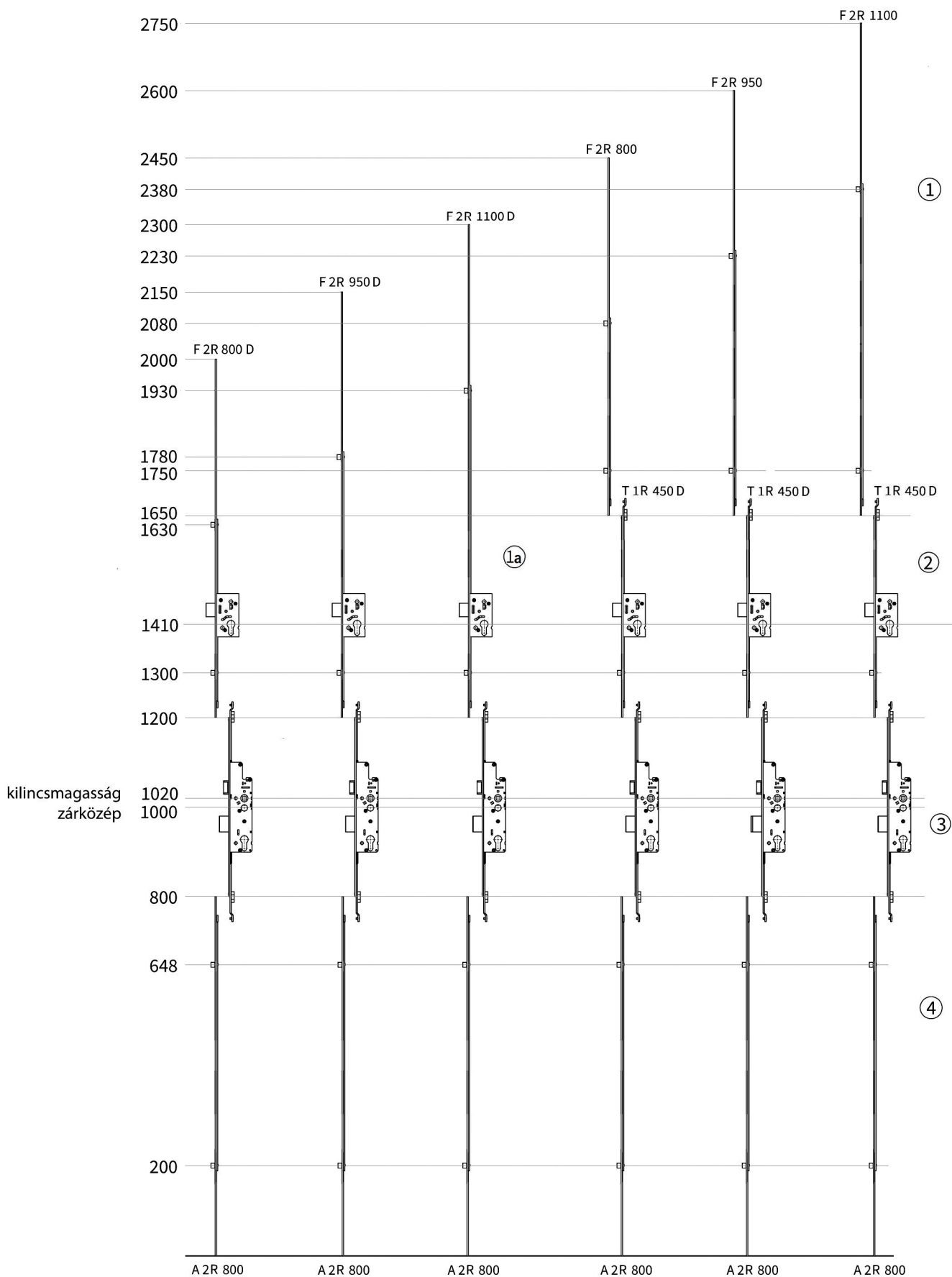

MultiModul 4/5R 2P

1. Felső elemek:

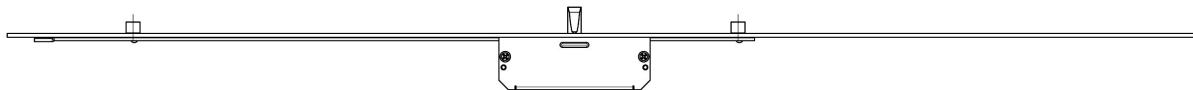

| Megnevezés: | Cikkszám: |
|-------------|--------------|
| F 2R 1P 800 | .MMF1RP010E0 |
| F 2R 1P 950 | .MMF2RP010E0 |
| F 2R 1P1100 | .MMF3RP010E0 |

2. Toldó elem:



| Megnevezés: | Cikkszám: |
|-------------|--------------|
| T 1R 450 | .MMT4R0010E0 |

3. Főzár:

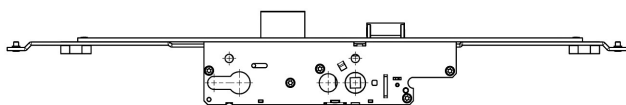

| Megnevezés: | Cikkszám D35: | Cikkszám D40: | Cikkszám D45: | Cikkszám D55: |
|-------------------|---------------|---------------|---------------|---------------|
| MM SOFT STANDARD | .MMS036120E0 | .MMS046120E0 | .MMS056120E0 | .MMS076120E0 |
| MM KOMFORT | .MMK036120E0 | - | .MMK056120E0 | .MMK076120E0 |
| MM KOMFORT görgős | .MMK136120E0 | - | .MMK156120E0 | - |

4. Alsó elem

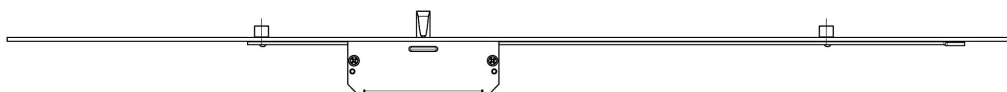

| Megnevezés: | Cikkszám: |
|-------------|--------------|
| A 2R 1P 800 | .MMA0RP010E0 |

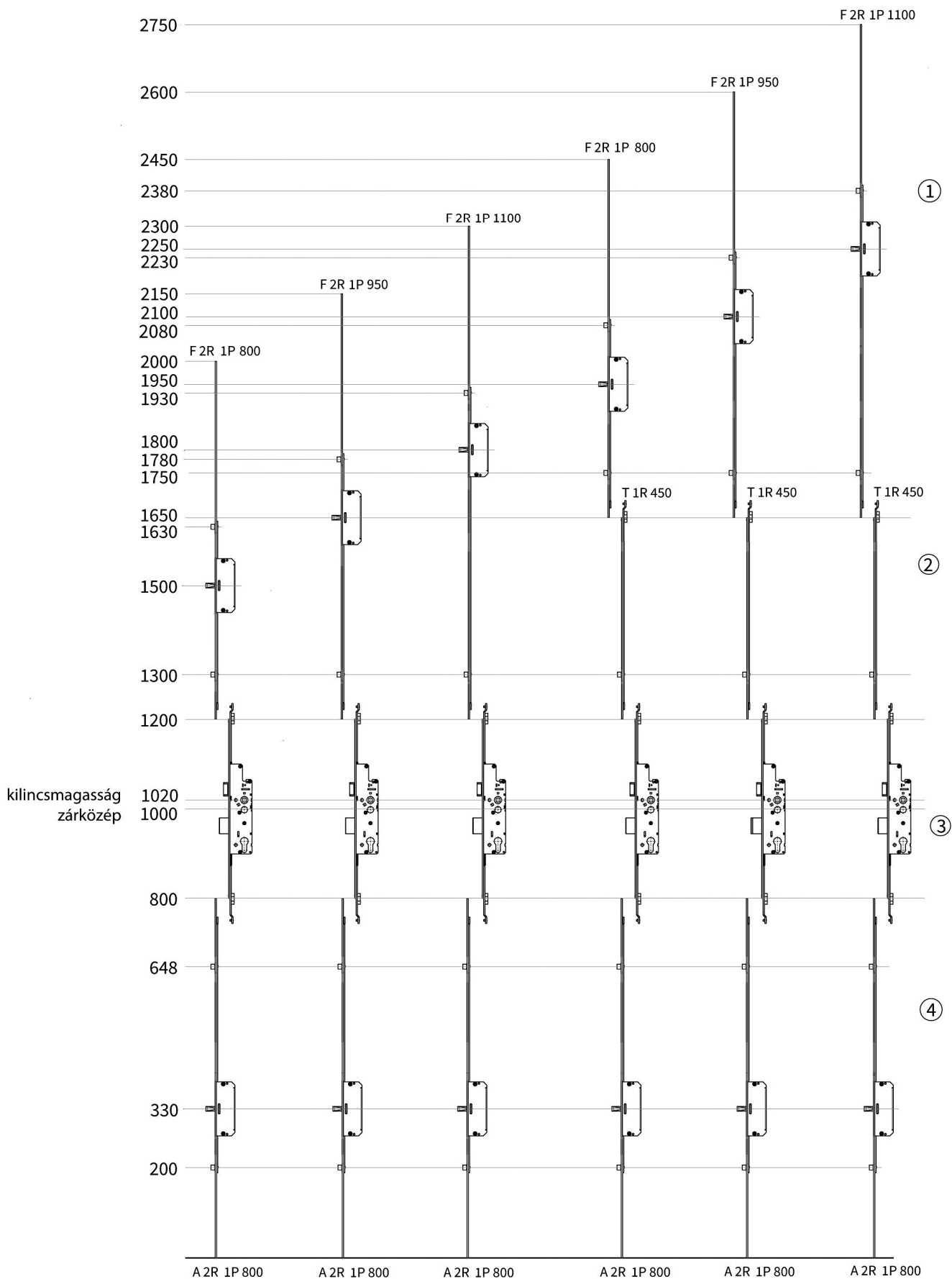

MultiModul 4/5R 2P Dual

1. Felső elemek:

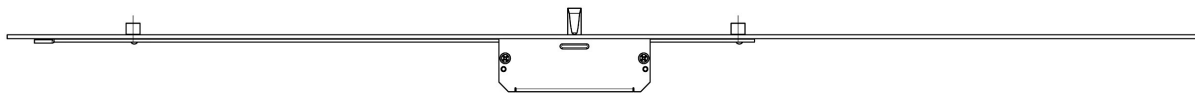

| Megnevezés: | Cikkszám: |
|-------------|--------------|
| F 2R 1P 800 | .MMF1RP010E0 |
| F 2R 1P 950 | .MMF2RP010E0 |
| F 2R 1P1100 | .MMF3RP010E0 |

1a. Felső elemek:

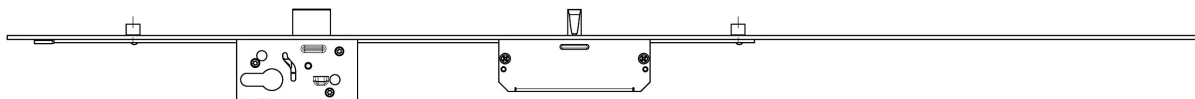

| Megnevezés: | Cikkszám D35: | Cikkszám D40: | Cikkszám D45: |
|----------------|---------------|---------------|---------------|
| F 2R 1P 950 D | .MMF2RP310E0 | .MMF2RP410E0 | .MMF2RP510E0 |
| F 2R 1P 1100 D | .MMF3RP310E0 | .MMF3RP410E0 | .MMF3RP510E0 |

2. Toldó elem:

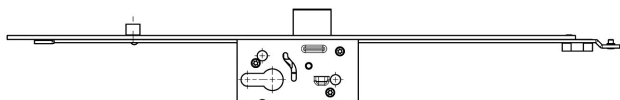

| Megnevezés: | Cikkszám D35: | Cikkszám D40: | Cikkszám D45: |
|-------------|---------------|---------------|---------------|
| T 1R 450 D | .MMT4R0310E0 | .MMT4R0410E0 | .MMT4R0510E0 |

3. Főzár:

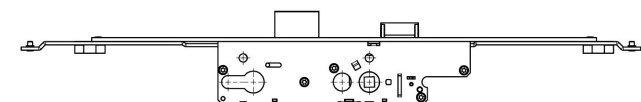

| Megnevezés: | Cikkszám D35: | Cikkszám D40: | Cikkszám D45: | Cikkszám D55: |
|-------------------|---------------|---------------|---------------|---------------|
| MM SOFT STANDARD | .MMS036120E0 | .MMS046120E0 | .MMS056120E0 | .MMS076120E0 |
| MM KOMFORT | .MMK036120E0 | - | .MMK056120E0 | .MMK076120E0 |
| MM KOMFORT görgős | .MMK136120E0 | - | .MMK156120E0 | - |

4. Alsó elem

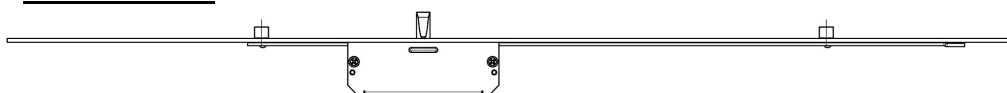

| Megnevezés: | Cikkszám: |
|-------------|--------------|
| A 2R 1P 800 | .MMA0RP010E0 |

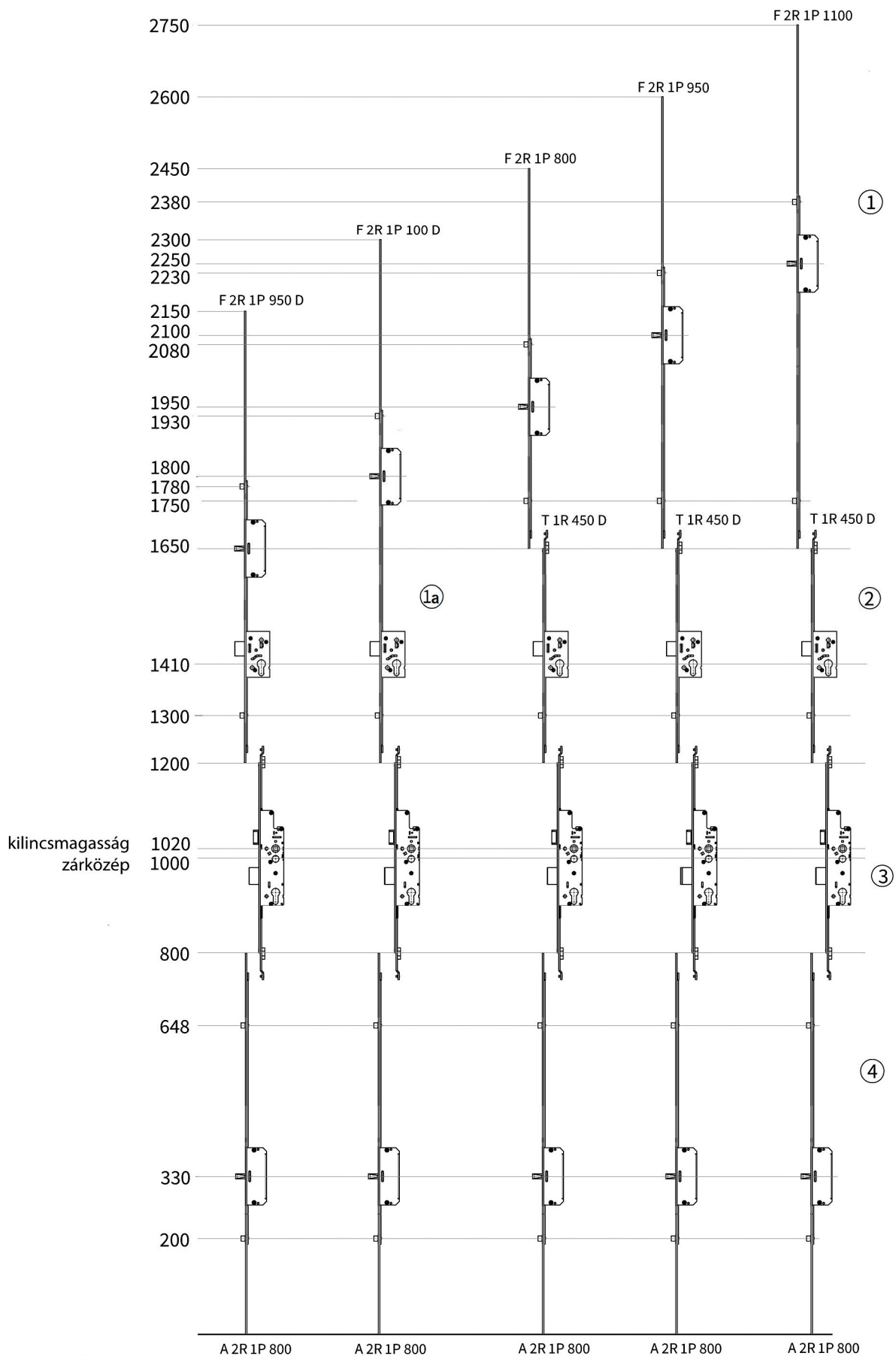

MultiModul 4/5R 2H

1. Felső elemek:

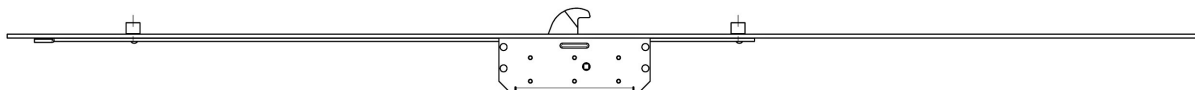

| | |
|-------------|--------------|
| Megnevezés: | Cikkszám: |
| F 2R 1H 800 | .MMF1RH010E0 |
| F 2R 1H 950 | .MMF2RH010E0 |
| F 2R 1H1100 | .MMF3RH010E0 |

2. Toldó elem:



| | |
|-------------|--------------|
| Megnevezés: | Cikkszám: |
| T 1R 450 | .MMT4R0010E0 |

3. Főzár:

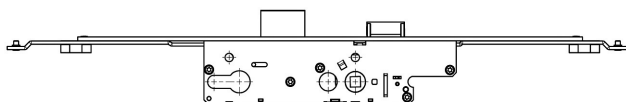

| Megnevezés: | Cikkszám D35: | Cikkszám D40: | Cikkszám D45: | Cikkszám D55: |
|-------------------|---------------|---------------|---------------|---------------|
| MM SOFT STANDARD | .MMS036120E0 | .MMS046120E0 | .MMS056120E0 | .MMS076120E0 |
| MM KOMFORT | .MMK036120E0 | - | .MMK056120E0 | .MMK076120E0 |
| MM KOMFORT görgős | .MMK136120E0 | - | .MMK156120E0 | - |

4. Alsó elem

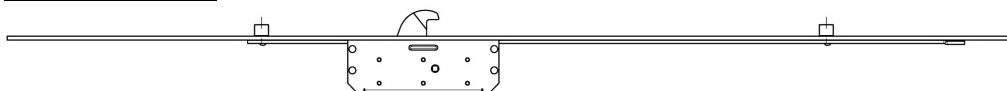

| | |
|-------------|--------------|
| Megnevezés: | Cikkszám: |
| A 2R 1H 800 | .MMA0RH010E0 |

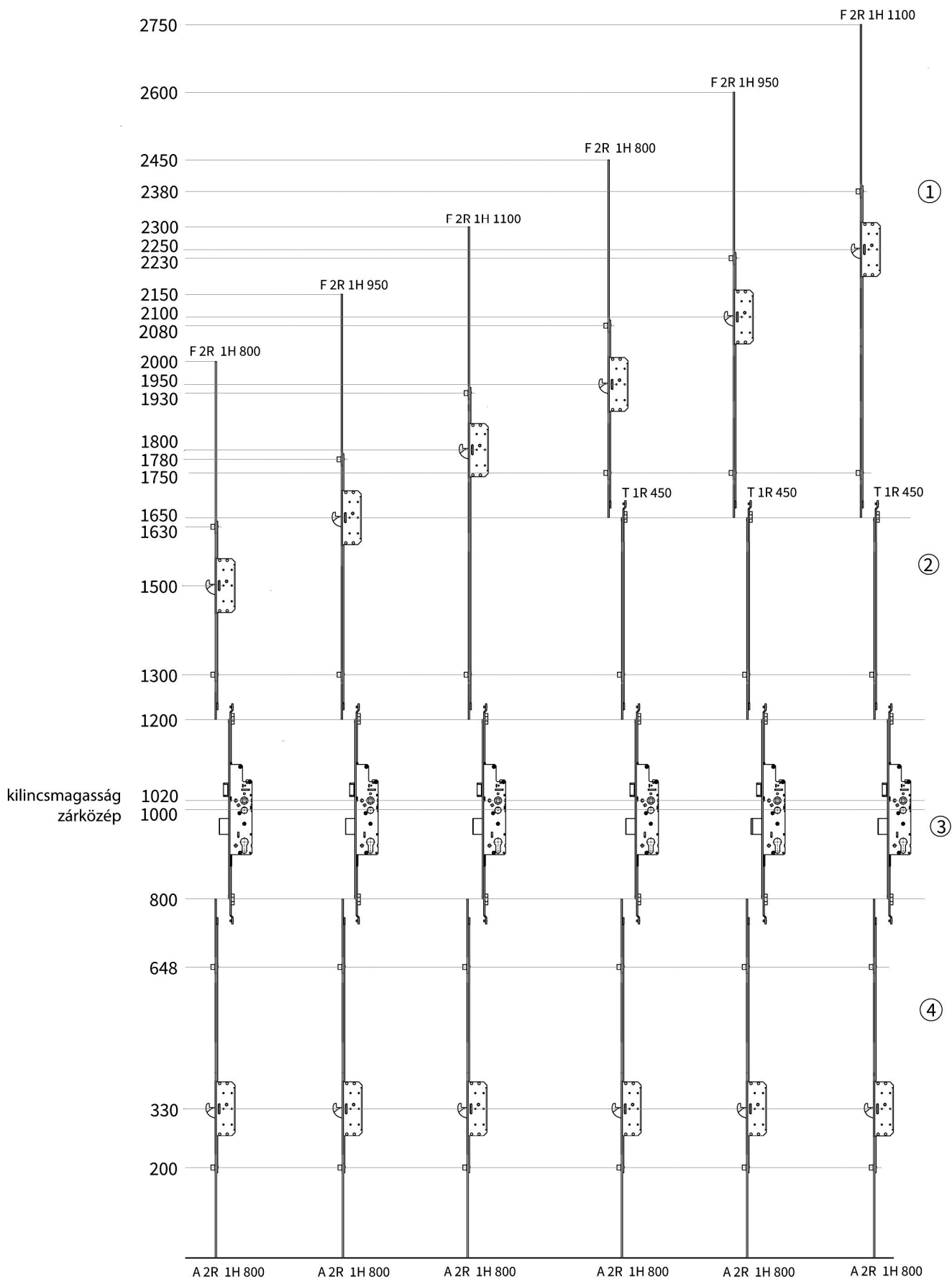

MultiModul 4/5R 2H Dual

1. Felső elemek:

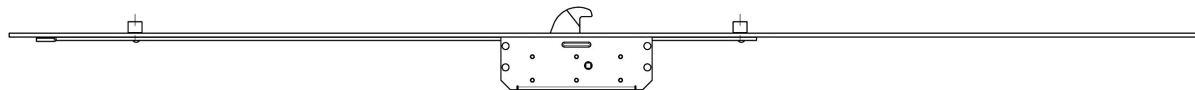

| Megnevezés: | Cikkszám: |
|-------------|--------------|
| F 2R 1H 800 | .MMF1RH010E0 |
| F 2R 1H 950 | .MMF2RH010E0 |
| F 2R 1H1100 | .MMF3RH010E0 |

1a. Felső elemek:

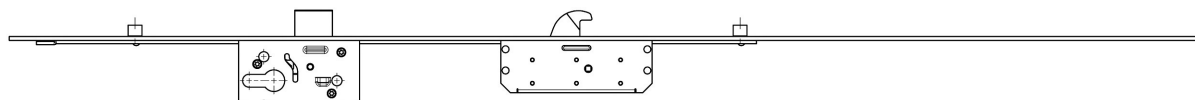

| Megnevezés: | Cikkszám D35: | Cikkszám D40: | Cikkszám D45: |
|----------------|---------------|---------------|---------------|
| F 2R 1H 950 D | .MMF2RH310E0 | .MMF2RH410E0 | .MMF2RH510E0 |
| F 2R 1H 1100 D | .MMF3RH310E0 | .MMF3RH410E0 | .MMF3RH510E0 |

2. Toldó elem:

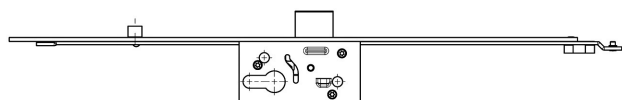

| Megnevezés: | Cikkszám D35: | Cikkszám D40: | Cikkszám D45: |
|-------------|---------------|---------------|---------------|
| T 1R 450 D | .MMT4R0310E0 | .MMT4R0410E0 | .MMT4R0510E0 |

3. Főzár:

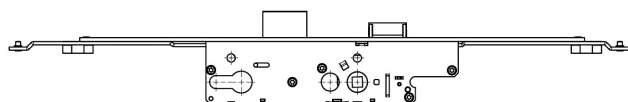

| Megnevezés: | Cikkszám D35: | Cikkszám D40: | Cikkszám D45: | Cikkszám D55: |
|-------------------|---------------|---------------|---------------|---------------|
| MM SOFT STANDARD | .MMS036120E0 | .MMS046120E0 | .MMS056120E0 | .MMS076120E0 |
| MM KOMFORT | .MMK036120E0 | - | .MMK056120E0 | .MMK076120E0 |
| MM KOMFORT görgős | .MMK136120E0 | - | .MMK156120E0 | - |

4. Alsó elem

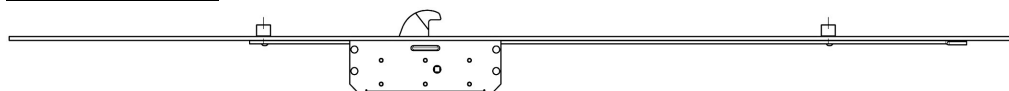

| Megnevezés: | Cikkszám: |
|-------------|--------------|
| A 2R 1H 800 | .MMA0RH010E0 |

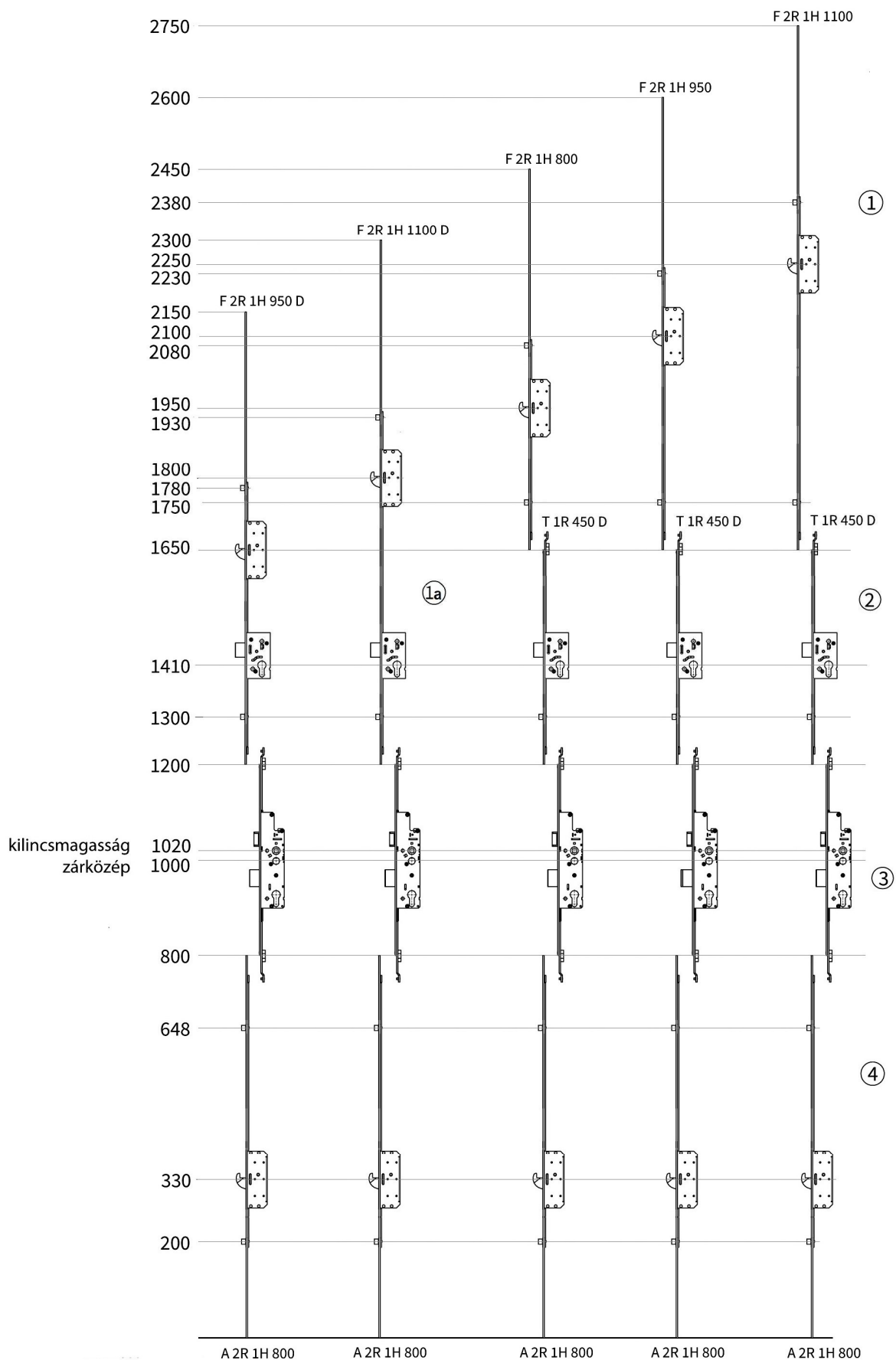

MultiModul 4/5M

1. Felső elemek:



| Megnevezés: | Cikkszám: |
|-------------|--------------|
| F 2M 800 | .MMF1M0010E0 |
| F 2M 950 | .MMF2M0010E0 |
| F 2M 1100 | .MMF3M0010E0 |

2. Toldó elem:



| Megnevezés: | Cikkszám: |
|-------------|--------------|
| T 1M 450 | .MMT4M0010E0 |

3. Főzár:

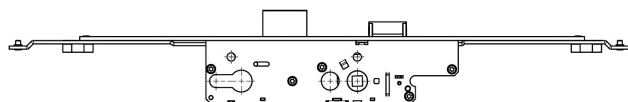

| Megnevezés: | Cikkszám D35: | Cikkszám D40: | Cikkszám D45: | Cikkszám D55: |
|-------------------|---------------|---------------|---------------|---------------|
| MM SOFT STANDARD | .MMS036120E0 | .MMS046120E0 | .MMS056120E0 | .MMS076120E0 |
| MM KOMFORT | .MMK036120E0 | - | .MMK056120E0 | .MMK076120E0 |
| MM KOMFORT görgős | .MMK136120E0 | - | .MMK156120E0 | - |

4. Alsó elem



| Megnevezés: | Cikkszám: |
|-------------|--------------|
| A 2M 800 | .MMA0M0010E0 |

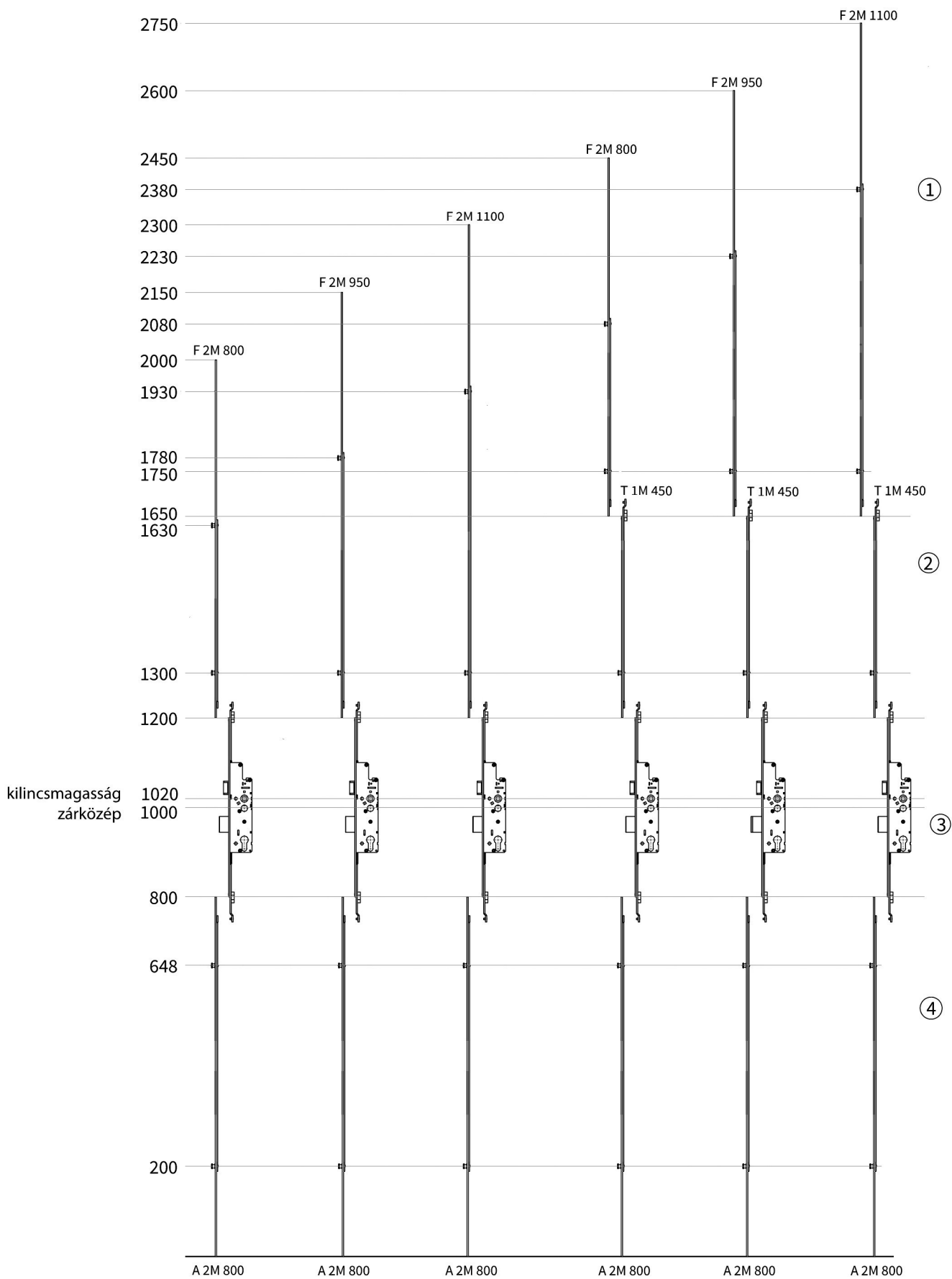

MultiModul 4/5M Dual

1. Felső elemek:



| Megnevezés: | Cikkszám: |
|-------------|--------------|
| F 2M 800 | .MMF1M0010E0 |
| F 2M 950 | .MMF2M0010E0 |
| F 2M 1100 | .MMF3M0010E0 |

1a. Felső elemek:



| Megnevezés: | Cikkszám D35: | Cikkszám D40: | Cikkszám D45: |
|-------------|---------------|---------------|---------------|
| F 2M 800 D | .MMF1M0310E0 | .MMF1M0410E0 | .MMF1M0510E0 |
| F 2M950 D | .MMF2M0310E0 | .MMF2M0410E0 | .MMF2M0510E0 |
| F 2M 1100 D | .MMF3M0310E0 | .MMF3M0410E0 | .MMF3M0510E0 |

2. Toldó elem:

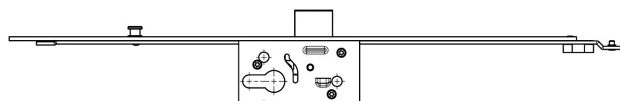

| Megnevezés: | Cikkszám D35: | Cikkszám D40: | Cikkszám D45: |
|-------------|---------------|---------------|---------------|
| T 1M 450 D | .MMT4M0310E0 | .MMT4M0410E0 | .MMT4M0510E0 |

3. Főzár:

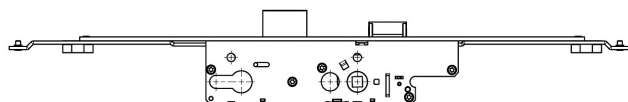

| Megnevezés: | Cikkszám D35: | Cikkszám D40: | Cikkszám D45: | Cikkszám D55: |
|-------------------|---------------|---------------|---------------|---------------|
| MM SOFT STANDARD | .MMS036120E0 | .MMS046120E0 | .MMS056120E0 | .MMS076120E0 |
| MM KOMFORT | .MMK036120E0 | - | .MMK056120E0 | .MMK076120E0 |
| MM KOMFORT görgős | .MMK136120E0 | - | .MMK156120E0 | - |

4. Alsó elem



| Megnevezés: | Cikkszám: |
|-------------|--------------|
| A 2M 800 | .MMA0M0010E0 |

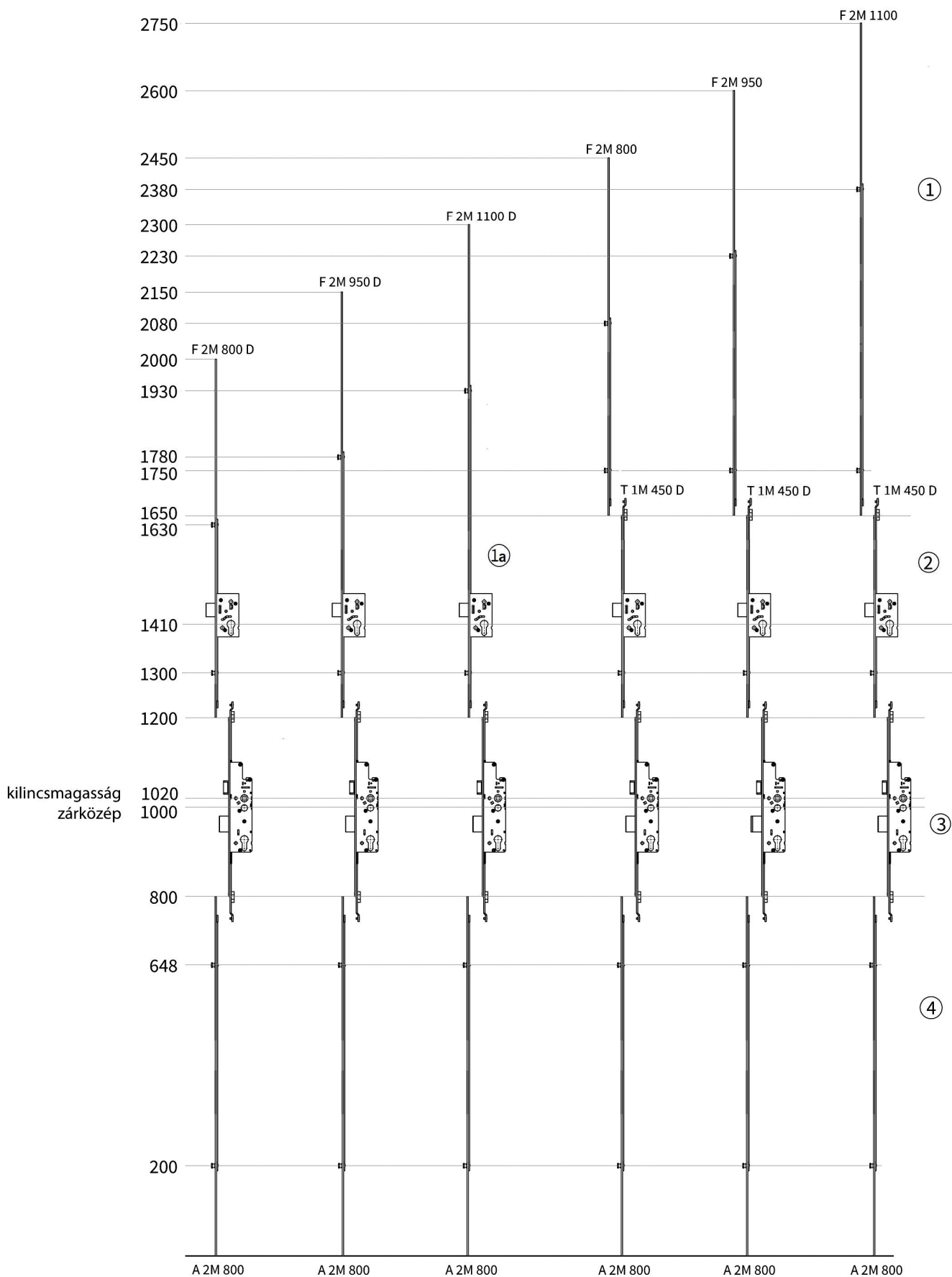

MultiModul 4/5M 2P

1. Felső elemek:

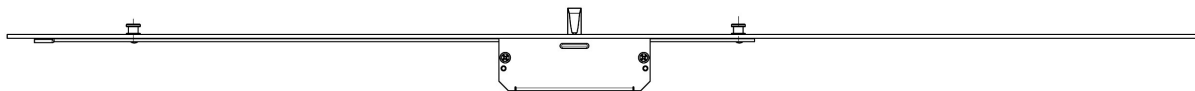

| Megnevezés: | Cikkszám: |
|-------------|--------------|
| F 2M 1P 800 | .MMF1MP010E0 |
| F 2M 1P 950 | .MMF2MP010E0 |
| F 2M 1P1100 | .MMF3MP010E0 |

2. Toldó elem:



| Megnevezés: | Cikkszám: |
|-------------|--------------|
| T 1M 450 | .MMT4M0010E0 |

3. Főzár:

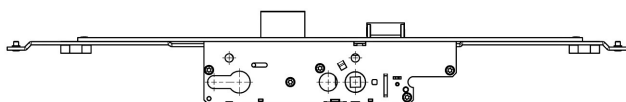

| Megnevezés: | Cikkszám D35: | Cikkszám D40: | Cikkszám D45: | Cikkszám D55: |
|-------------------|---------------|---------------|---------------|---------------|
| MM SOFT STANDARD | .MMS036120E0 | .MMS046120E0 | .MMS056120E0 | .MMS076120E0 |
| MM KOMFORT | .MMK036120E0 | - | .MMK056120E0 | .MMK076120E0 |
| MM KOMFORT görgős | .MMK136120E0 | - | .MMK156120E0 | - |

4. Alsó elem

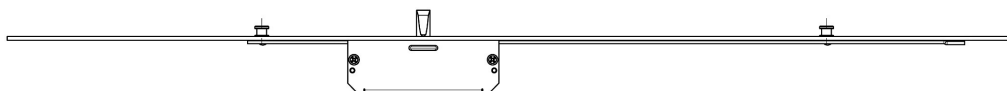

| Megnevezés: | Cikkszám: |
|-------------|--------------|
| A 2M 1P 800 | .MMA0MP010E0 |

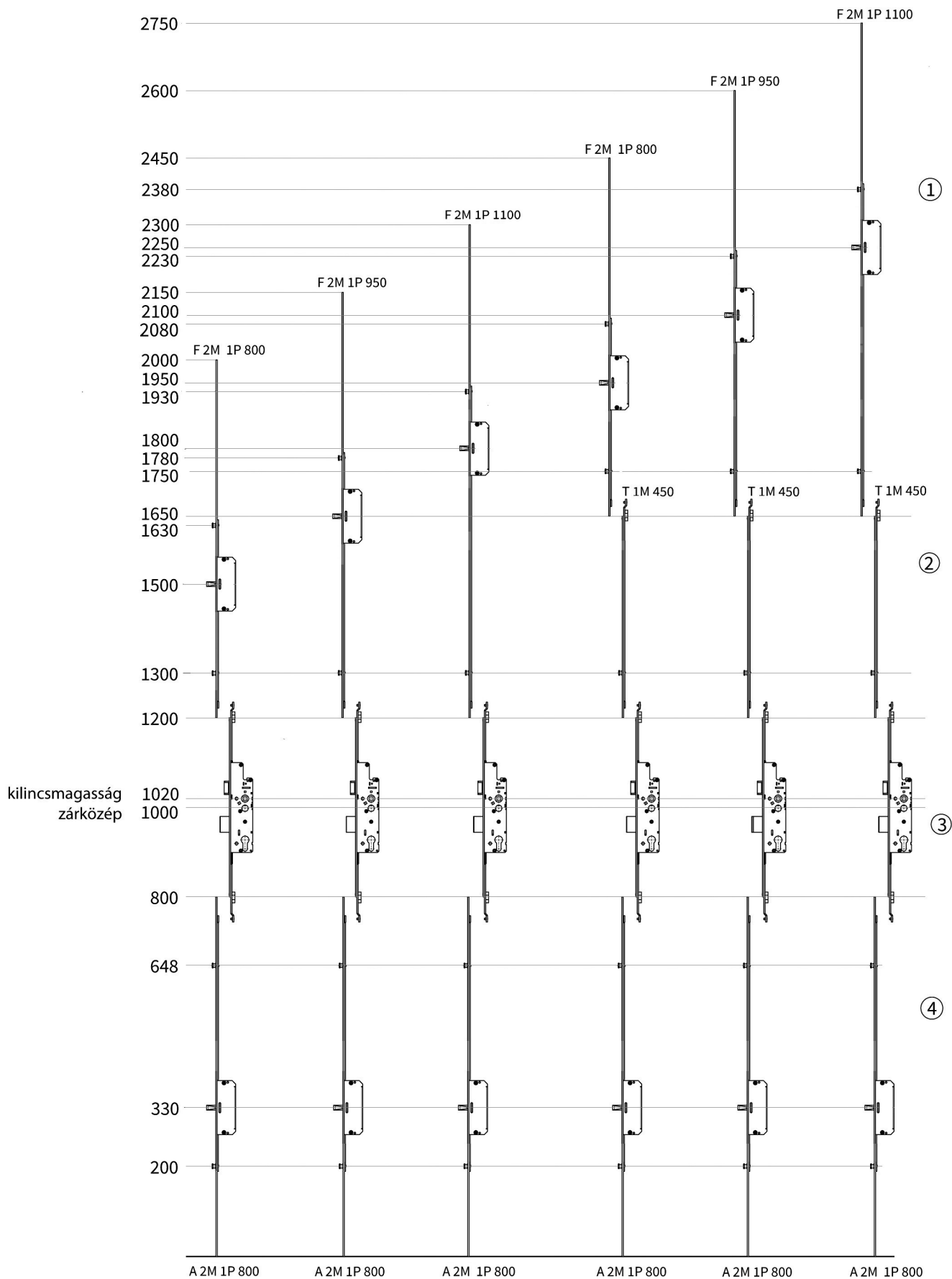

MultiModul 4/5M 2P Dual

1. Felső elemek:

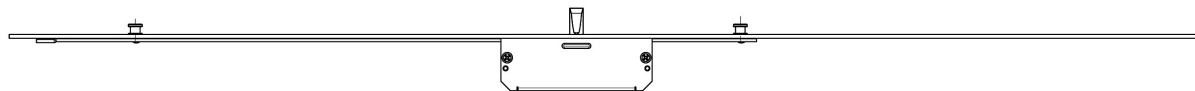

| Megnevezés: | Cikkszám: |
|-------------|--------------|
| F 2M 1P 800 | .MMF1MP010E0 |
| F 2M 1P 950 | .MMF2MP010E0 |
| F 2M 1P1100 | .MMF3MP010E0 |

1a. Felső elemek:

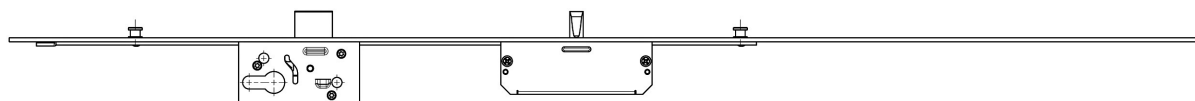

| Megnevezés: | Cikkszám D35: | Cikkszám D40: | Cikkszám D45: |
|----------------|---------------|---------------|---------------|
| F 2M 1P 950 D | .MMF2MP310E0 | .MMF2MP410E0 | .MMF2MP510E0 |
| F 2M 1P 1100 D | .MMF3MP310E0 | .MMF3MP410E0 | .MMF3MP510E0 |

2. Toldó elem:

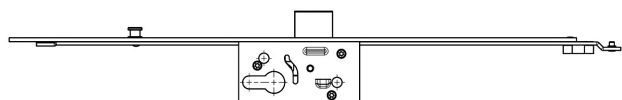

| Megnevezés: | Cikkszám D35: | Cikkszám D40: | Cikkszám D45: |
|-------------|---------------|---------------|---------------|
| T 1M 450 D | .MMT4M0310E0 | .MMT4M0410E0 | .MMT4M0510E0 |

3. Főzár:

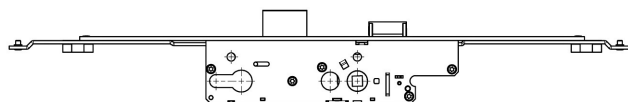

| Megnevezés: | Cikkszám D35: | Cikkszám D40: | Cikkszám D45: | Cikkszám D55: |
|-------------------|---------------|---------------|---------------|---------------|
| MM SOFT STANDARD | .MMS036120E0 | .MMS046120E0 | .MMS056120E0 | .MMS076120E0 |
| MM KOMFORT | .MMK036120E0 | - | .MMK056120E0 | .MMK076120E0 |
| MM KOMFORT görgős | .MMK136120E0 | - | .MMK156120E0 | - |

4. Alsó elem

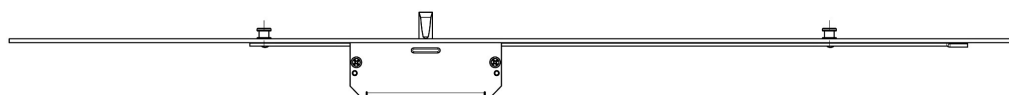

| Megnevezés: | Cikkszám: |
|-------------|--------------|
| A 2M 1P 800 | .MMA0MP010E0 |

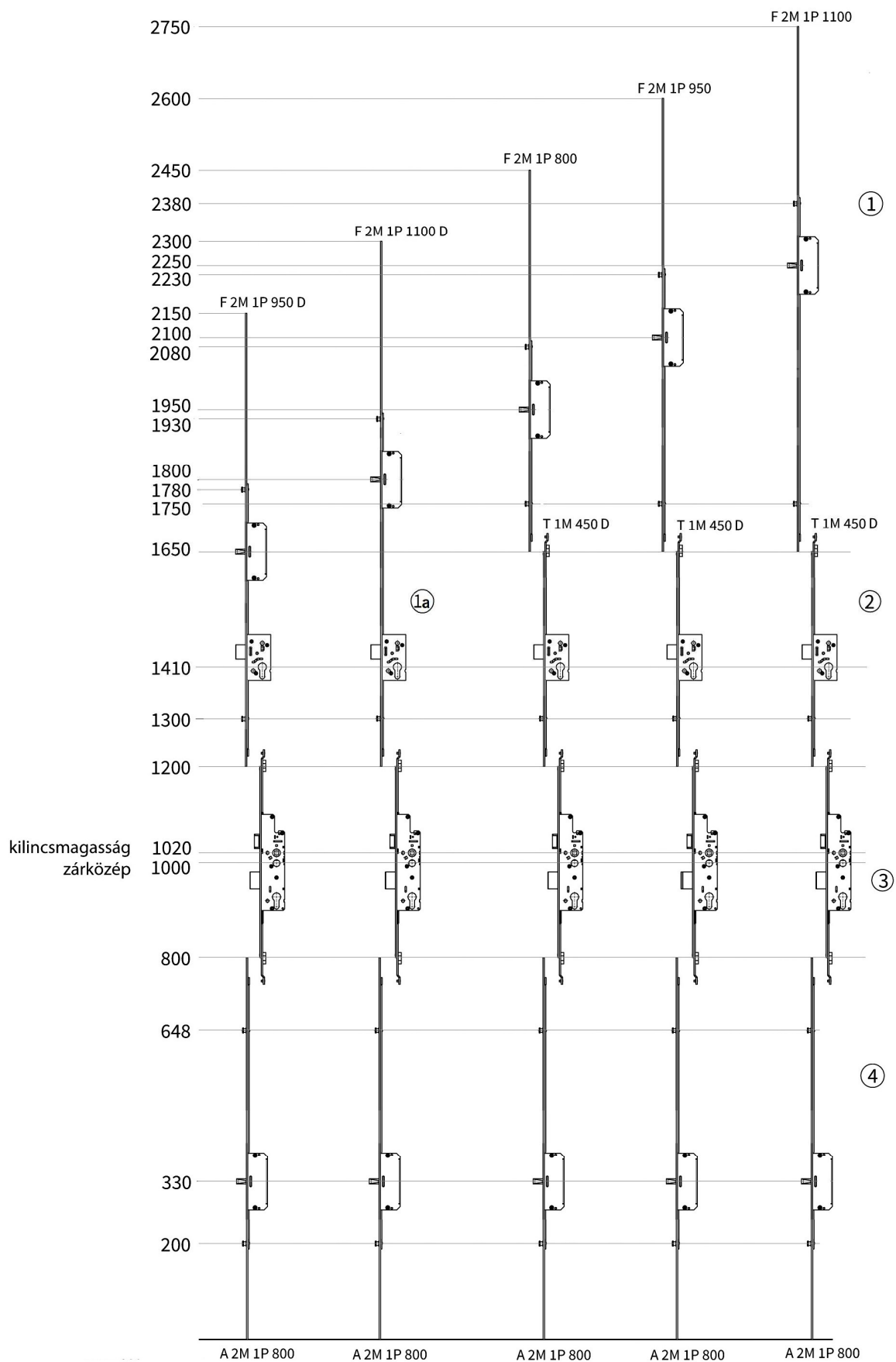

MultiModul 4/5M 2H

1. Felső elemek:

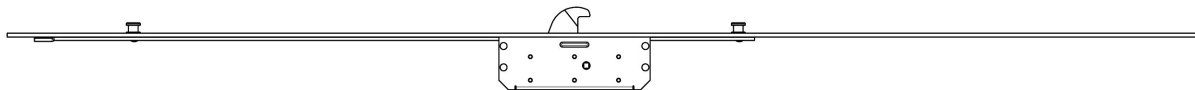

| Megnevezés: | Cikkszám: |
|-------------|--------------|
| F 2M 1H 800 | .MMF1MH010E0 |
| F 2M 1H 950 | .MMF2MH010E0 |
| F 2M 1H1100 | .MMF3MH010E0 |

2. Toldó elem:



| Megnevezés: | Cikkszám: |
|-------------|--------------|
| T 1M 450 | .MMT4M0010E0 |

3. Főzár:

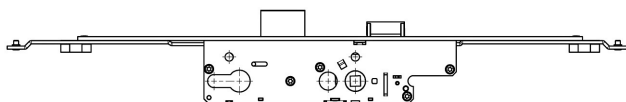

| Megnevezés: | Cikkszám D35: | Cikkszám D40: | Cikkszám D45: | Cikkszám D55: |
|-------------------|---------------|---------------|---------------|---------------|
| MM SOFT STANDARD | .MMS036120E0 | .MMS046120E0 | .MMS056120E0 | .MMS076120E0 |
| MM KOMFORT | .MMK036120E0 | - | .MMK056120E0 | .MMK076120E0 |
| MM KOMFORT görgős | .MMK136120E0 | - | .MMK156120E0 | - |

4. Alsó elem

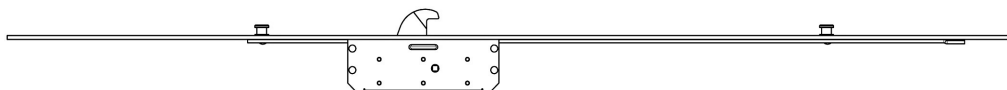

| Megnevezés: | Cikkszám: |
|-------------|--------------|
| A 2M 1H 800 | .MMA0MH010E0 |

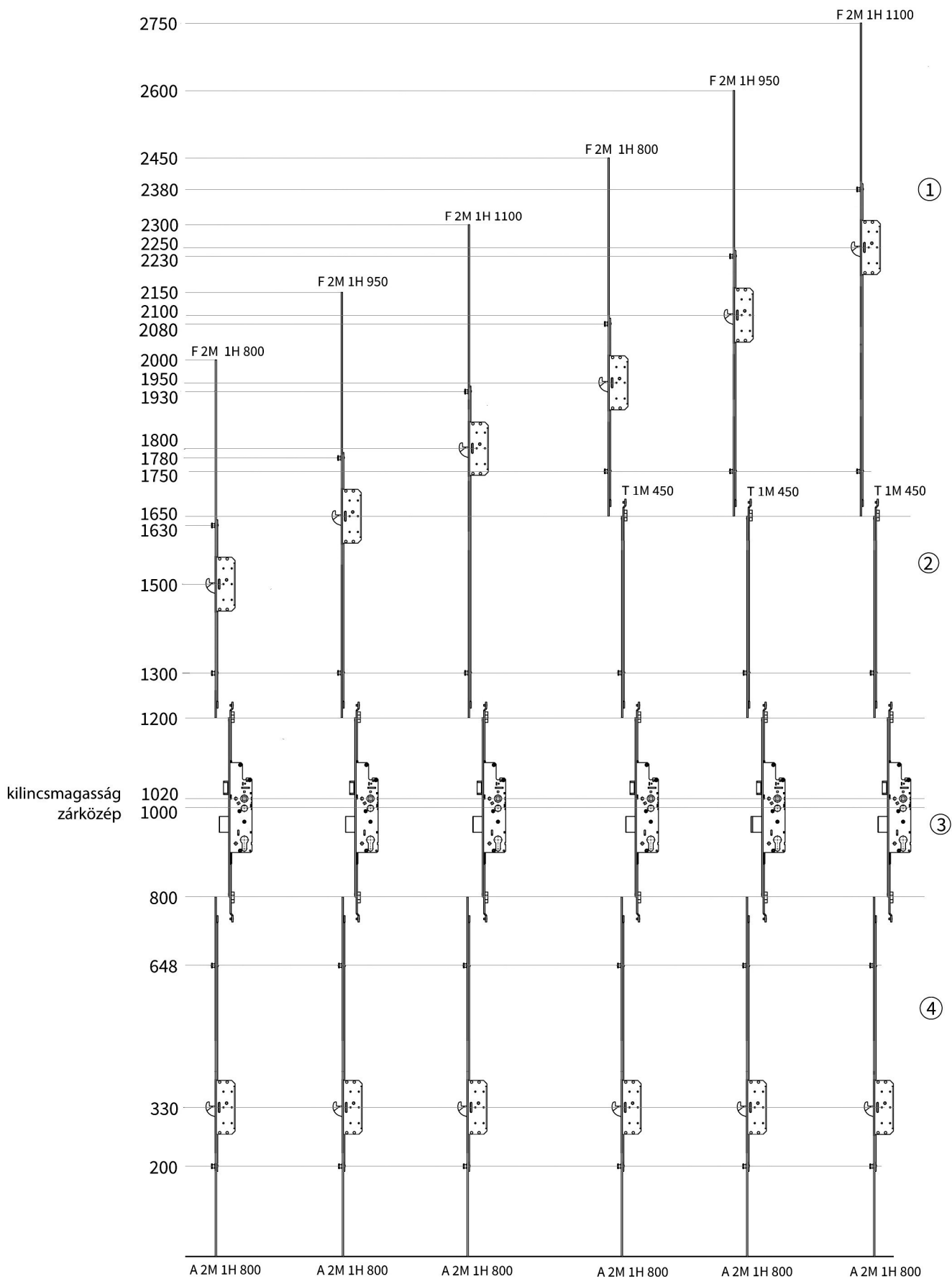

MultiModul 4/5M 2H Dual

1. Felső elemek:

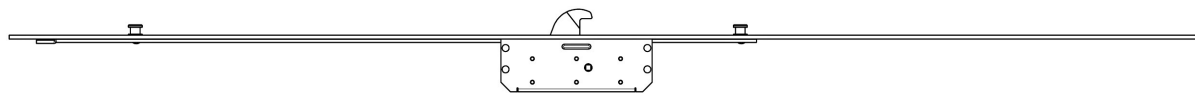

| Megnevezés: | Cikkszám: |
|-------------|--------------|
| F 2M 1H 800 | .MMF1MH010E0 |
| F 2M 1H 950 | .MMF2MH010E0 |
| F 2M 1H1100 | .MMF3MH010E0 |

1a. Felső elemek:

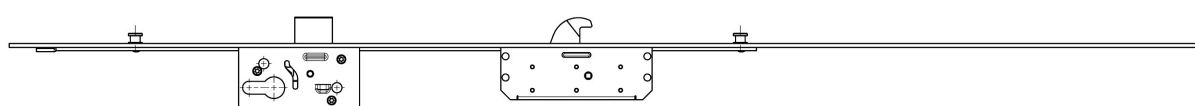

| Megnevezés: | Cikkszám D35: | Cikkszám D40: | Cikkszám D45: |
|----------------|---------------|---------------|---------------|
| F 2M 1H 950 D | .MMF2MH310E0 | .MMF2MH410E0 | .MMF2MH510E0 |
| F 2M 1H 1100 D | .MMF3MH310E0 | .MMF3MH410E0 | .MMF3MH510E0 |

2. Toldó elem:

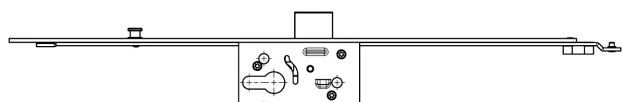

| Megnevezés: | Cikkszám D35: | Cikkszám D40: | Cikkszám D45: |
|-------------|---------------|---------------|---------------|
| T 1M 450 D | .MMT4M0310E0 | .MMT4M0410E0 | .MMT4M0510E0 |

3. Főzár:

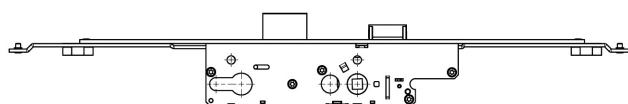

| Megnevezés: | Cikkszám D35: | Cikkszám D40: | Cikkszám D45: | Cikkszám D55: |
|-------------------|---------------|---------------|---------------|---------------|
| MM SOFT STANDARD | .MMS036120E0 | .MMS046120E0 | .MMS056120E0 | .MMS076120E0 |
| MM KOMFORT | .MMK036120E0 | - | .MMK056120E0 | .MMK076120E0 |
| MM KOMFORT görgős | .MMK136120E0 | - | .MMK156120E0 | - |

4. Alsó elem

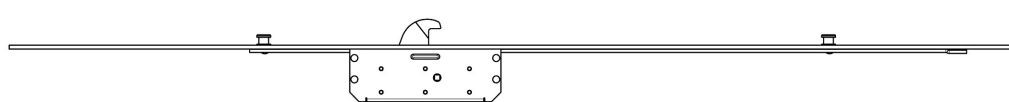

| Megnevezés: | Cikkszám: |
|-------------|--------------|
| A 2M 1H 800 | .MMA0MH010E0 |

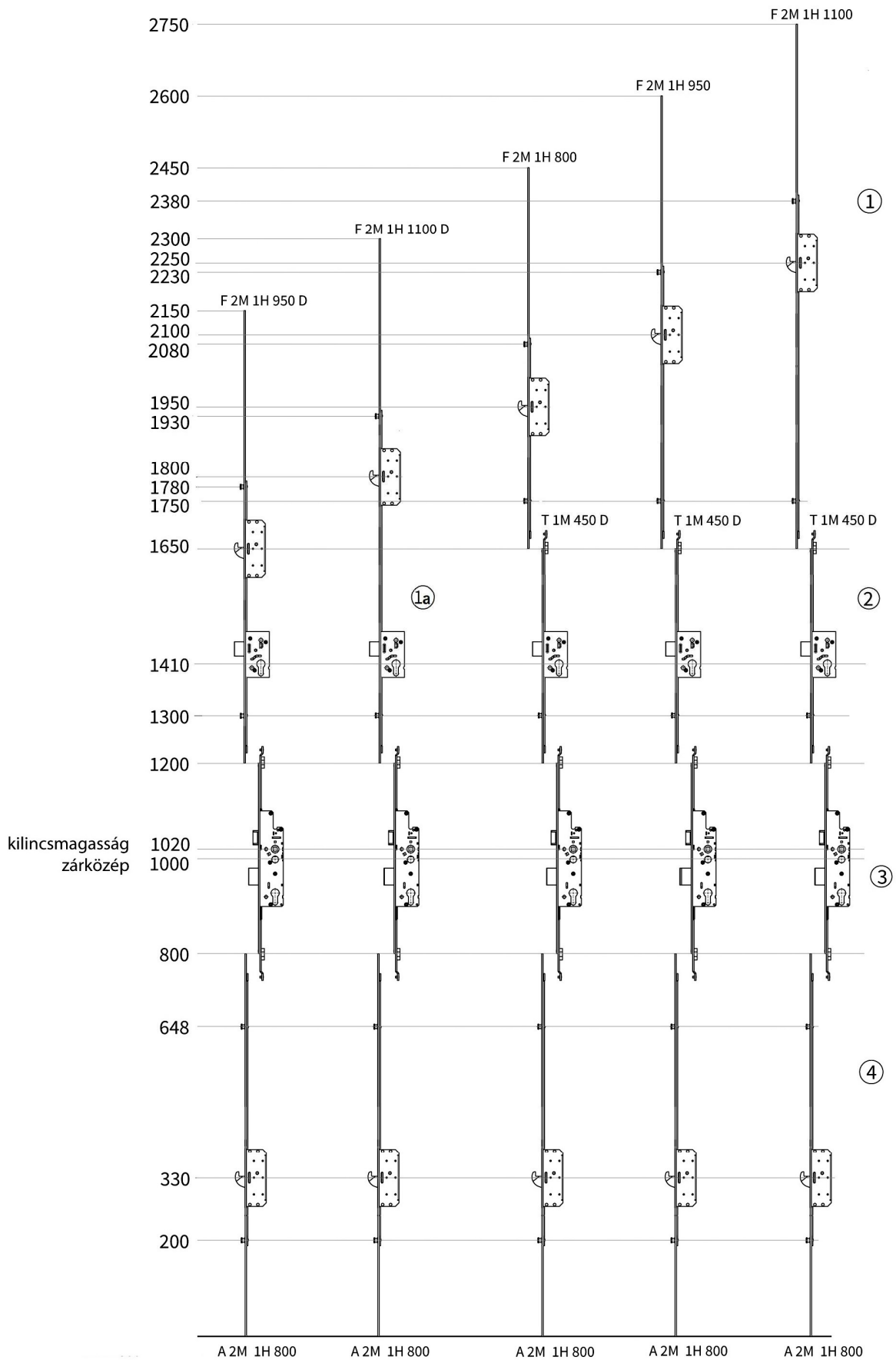

MultiModul 4R Tradicionális*

1. Felső elem:

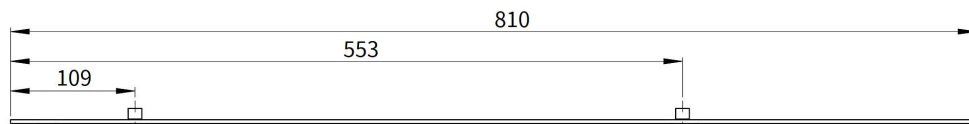

| | |
|-------------|--------------|
| Megnevezés: | Cikkszám: |
| F 2R 810 | .MMF5R0010E0 |

2. Főzár:

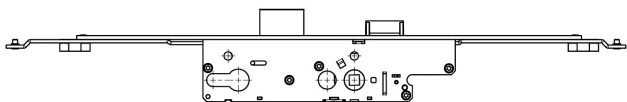

| Megnevezés: | Cikkszám D35: | Cikkszám D40: | Cikkszám D45: | Cikkszám D55: |
|-------------------|---------------|---------------|---------------|---------------|
| MM SOFT STANDARD | .MMS036120E0 | .MMS046120E0 | .MMS056120E0 | .MMS076120E0 |
| MM KOMFORT | .MMK036120E0 | - | .MMK056120E0 | .MMK076120E0 |
| MM KOMFORT görgős | .MMK136120E0 | - | .MMK156120E0 | - |

3. Alsó elem

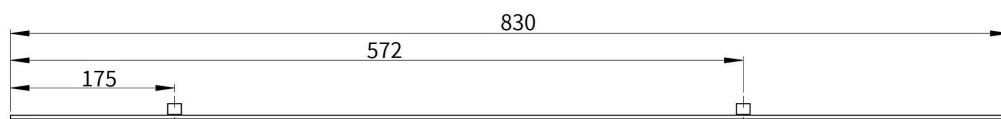

| | |
|-------------|--------------|
| Megnevezés: | Cikkszám: |
| A 2R 830 | .MMA5R0010E0 |

* A 2040 mm előlaphosszúságú Multisoft és Multikomfort többpontos zárok kiváltására

Zárési irány: lefelé

Fogazás: nincs

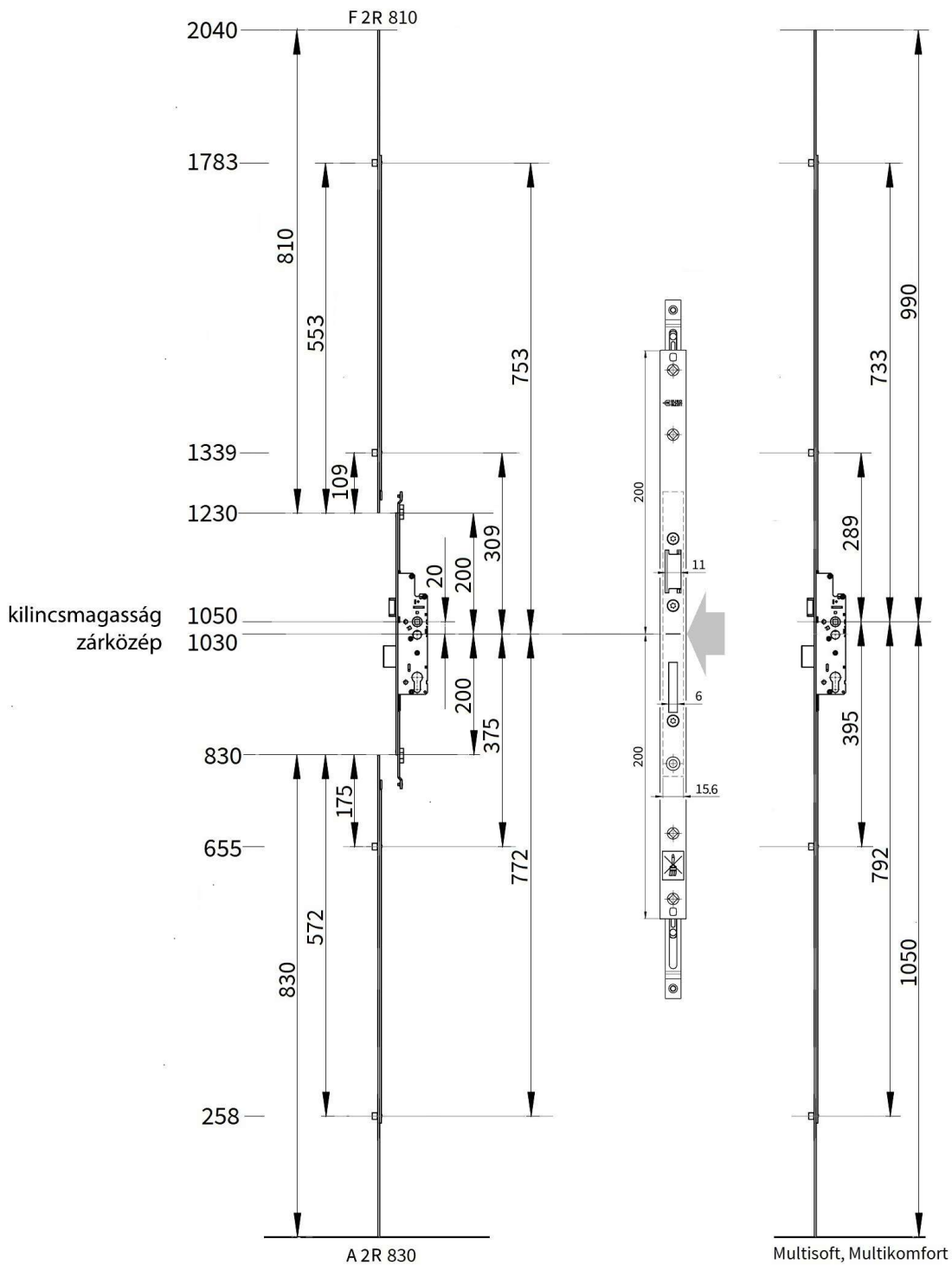

MultiModul 4R FF Tradicionális*

1. Felső elem:

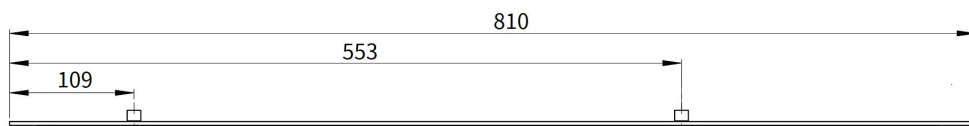

| | |
|-------------|--------------|
| Megnevezés: | Cikkszám: |
| F 2R 810 FF | .MMF5R0011E0 |

2. Főzár:

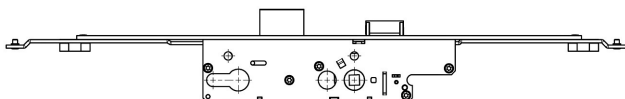

| Megnevezés: | Cikkszám D35: | Cikkszám D40: | Cikkszám D45: | Cikkszám D55: |
|-------------------|---------------|---------------|---------------|---------------|
| MM SOFT STANDARD | .MMS036120E0 | .MMS046120E0 | .MMS056120E0 | .MMS076120E0 |
| MM KOMFORT | .MMK036120E0 | - | .MMK056120E0 | .MMK076120E0 |
| MM KOMFORT görgős | .MMK136120E0 | - | .MMK156120E0 | - |

3. Alsó elem

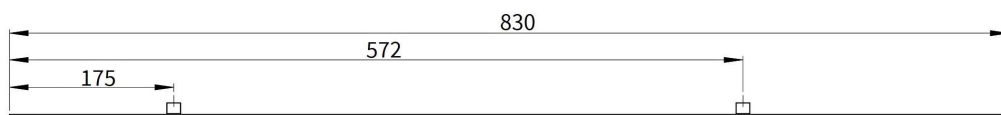

| | |
|-------------|--------------|
| Megnevezés: | Cikkszám: |
| A 2R 830 | .MMA5R0010E0 |

* A 2040 mm előlaphosszúságú Multisoft és Multikomfort többpontos záruk kiváltására

Zárési irány: lefelé

Fogazás: felül

MultiModul 4R FF Dual Tradicionális*

1. Felső elem:

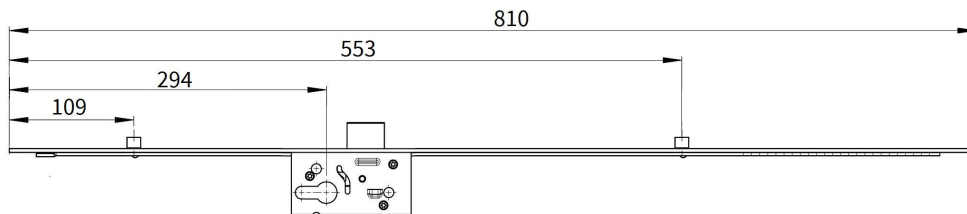

| Megnevezés: | Cikkszám D35: | Cikkszám D40: | Cikkszám D45: |
|------------------|---------------|---------------|---------------|
| F 2R 810 FF DUAL | .MMF5R0311E0 | .MMF5R0411E0 | .MMF5R0511E0 |

2. Főzár:

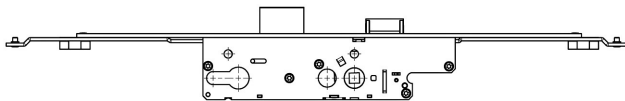

| Megnevezés: | Cikkszám D35: | Cikkszám D40: | Cikkszám D45: |
|-------------------|---------------|---------------|---------------|
| MM SOFT STANDARD | .MMS036120E0 | .MMS046120E0 | .MMS056120E0 |
| MM KOMFORT | .MMK036120E0 | - | .MMK056120E0 |
| MM KOMFORT görgős | .MMK136120E0 | - | .MMK156120E0 |

3. Alsó elem

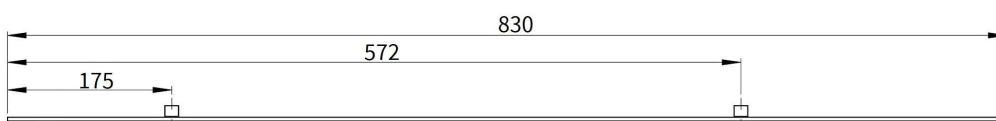

| Megnevezés: | Cikkszám: |
|-------------|--------------|
| A 2R 830 | .MMA5R0010E0 |

* A 2040 mm előlaphosszúságú Multisoft és Multikomfort többpontos zárok kiváltására

Zárási irány: lefelé

Fogazás: felül

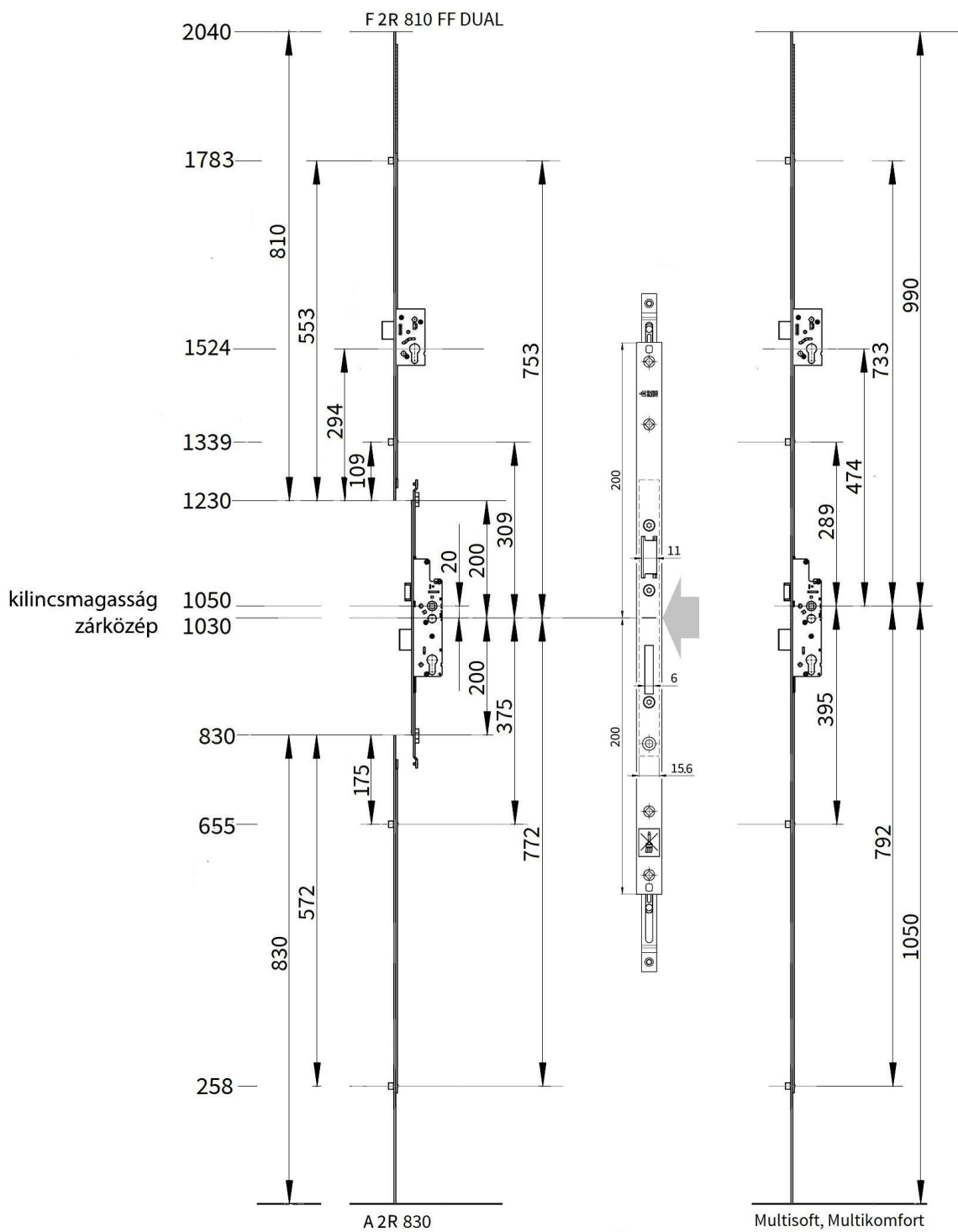

MultiModul 4M FF Tradicionális*

1. Felső elem:

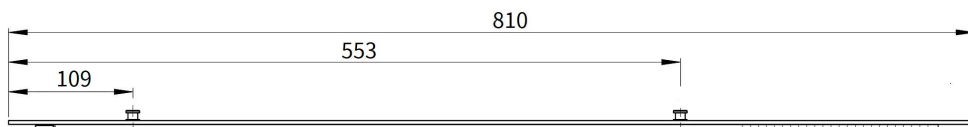

| | |
|-------------|--------------|
| Megnevezés: | Cikkszám: |
| F 2M 810 FF | .MMF5M0011E0 |

2. Főzár:

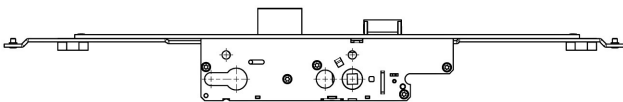

| Megnevezés: | Cikkszám D35: | Cikkszám D40: | Cikkszám D45: | Cikkszám D55: |
|-------------------|---------------|---------------|---------------|---------------|
| MM SOFT STANDARD | .MMS036120E0 | .MMS046120E0 | .MMS056120E0 | .MMS076120E0 |
| MM KOMFORT | .MMK036120E0 | - | .MMK056120E0 | .MMK076120E0 |
| MM KOMFORT görgős | .MMK136120E0 | - | .MMK156120E0 | - |

3. Alsó elem

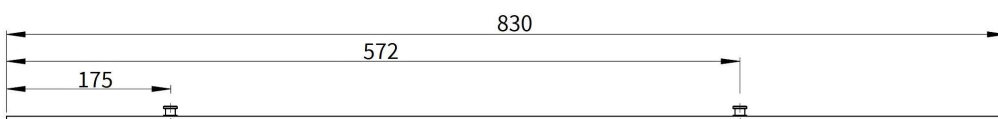

| | |
|-------------|--------------|
| Megnevezés: | Cikkszám: |
| A 2M 830 | .MMA5M0010E0 |

* A 2040 mm előlaphosszúságú Multisoft és Multikomfort többpontos zárok kiváltására

Zárási irány: lefelé

Fogazás: felül

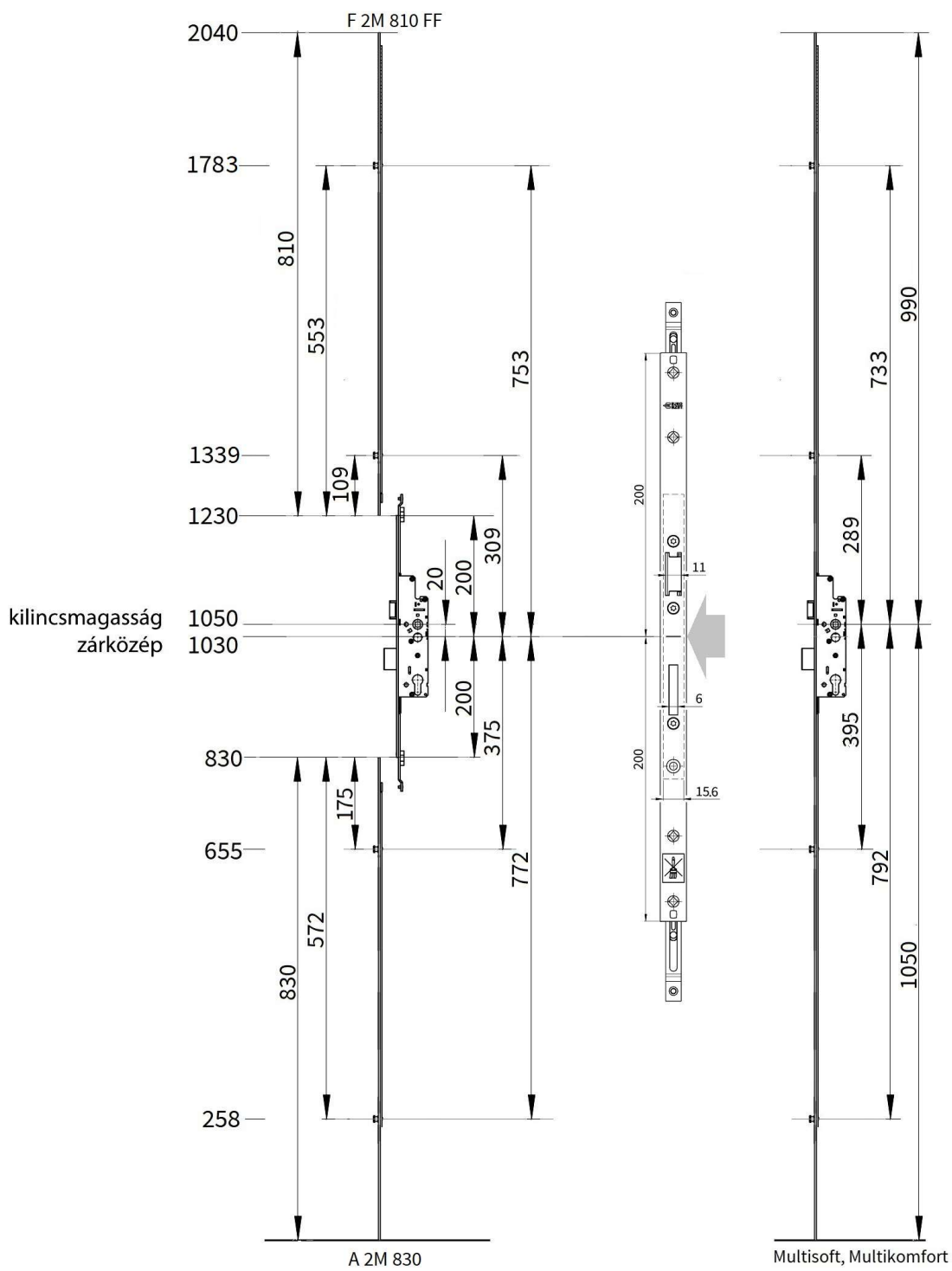

MultiModul 4R (Basic) Tradicionális*

1. Felső elem:

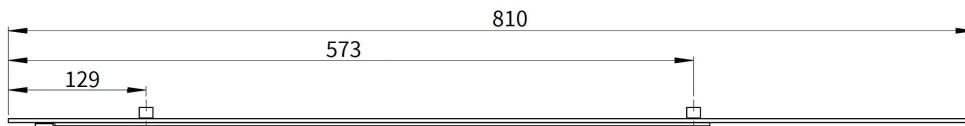

| | |
|-------------|--------------|
| Megnevezés: | Cikkszám: |
| F 2R 810 | .MMF5R0010E0 |

2. Főzár:

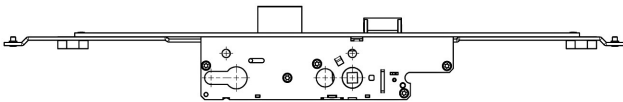

| | | |
|---------------|---------------|---------------|
| Megnevezés: | Cikkszám D25: | Cikkszám D30: |
| MM SOFT BASIC | .MMB016120E0 | .MMB026120E0 |

3. Alsó elem

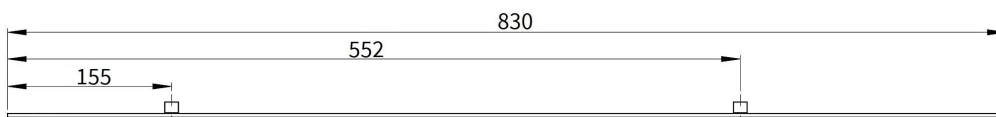

| | |
|-------------|--------------|
| Megnevezés: | Cikkszám: |
| A 2R 830 | .MMA5R0010E0 |

* A 2040 mm előlaphosszúságú Multisoft és Multikomfort többpontos zárok kiváltására

Zárési irány: Felfelé

Fogazás: nincs

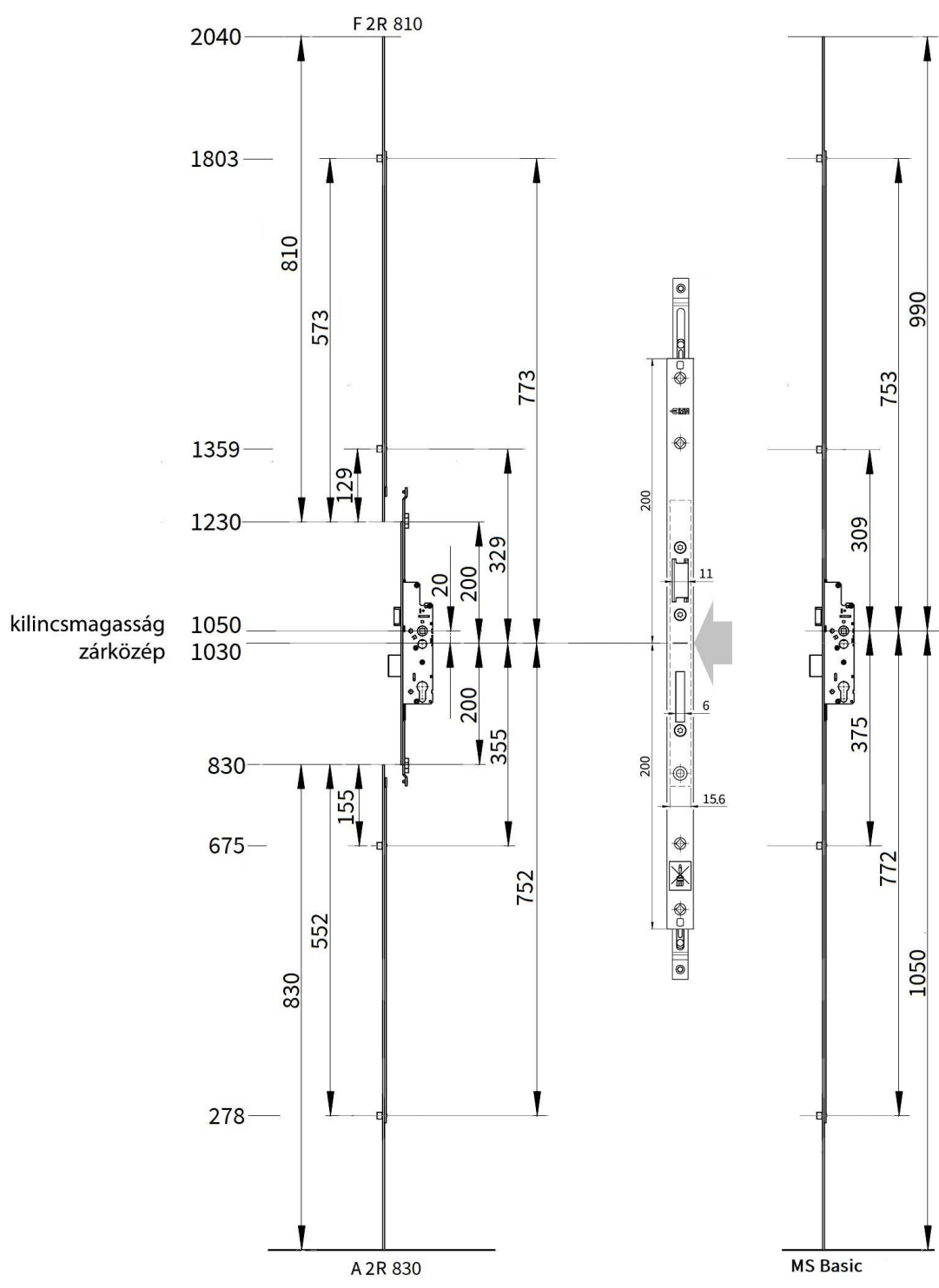

MultiModul 2P (RB) Generikus*

1. Felső elem:

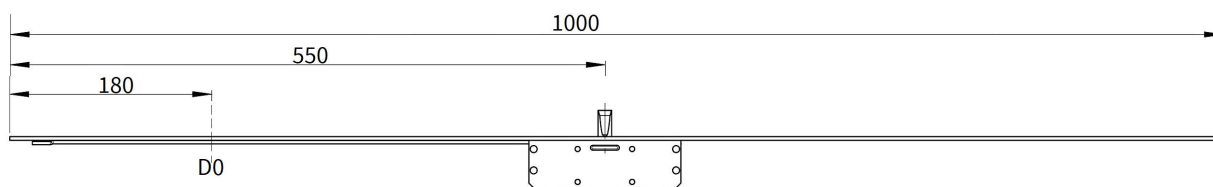

| | |
|-----------------|--------------|
| Megnevezés: | Cikkszám: |
| F 1P 1000 D0 RB | .MMFB0P010E0 |

2. Főzár:

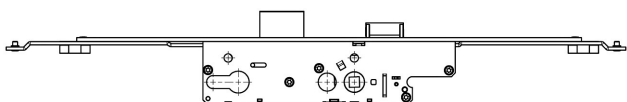

| Megnevezés: | Cikkszám D35: | Cikkszám D40: | Cikkszám D45: | Cikkszám D55: |
|-------------------|---------------|---------------|---------------|---------------|
| MM SOFT STANDARD | .MMS036120E0 | .MMS046120E0 | .MMS056120E0 | .MMS076120E0 |
| MM KOMFORT | .MMK036120E0 | - | .MMK056120E0 | .MMK076120E0 |
| MM KOMFORT görgős | .MMK136120E0 | - | .MMK156120E0 | - |

3. Alsó elem

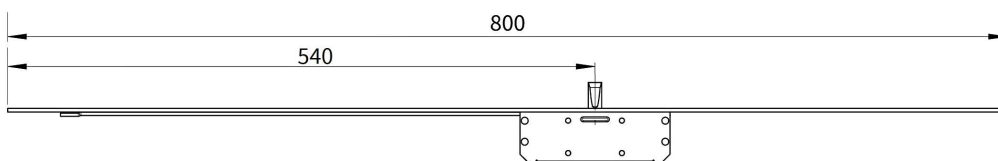

| | |
|-------------|--------------|
| Megnevezés: | Cikkszám: |
| A 1P 800 RB | .MMAB0P010E0 |

* A 2200 mm előlaphosszúságú Roto DoorSafe és a 2040 mm előlaphosszúságú Multisoft és Multikomfort többpontos zárok kiváltására

Zárási irány: -

Fogazás: nincs

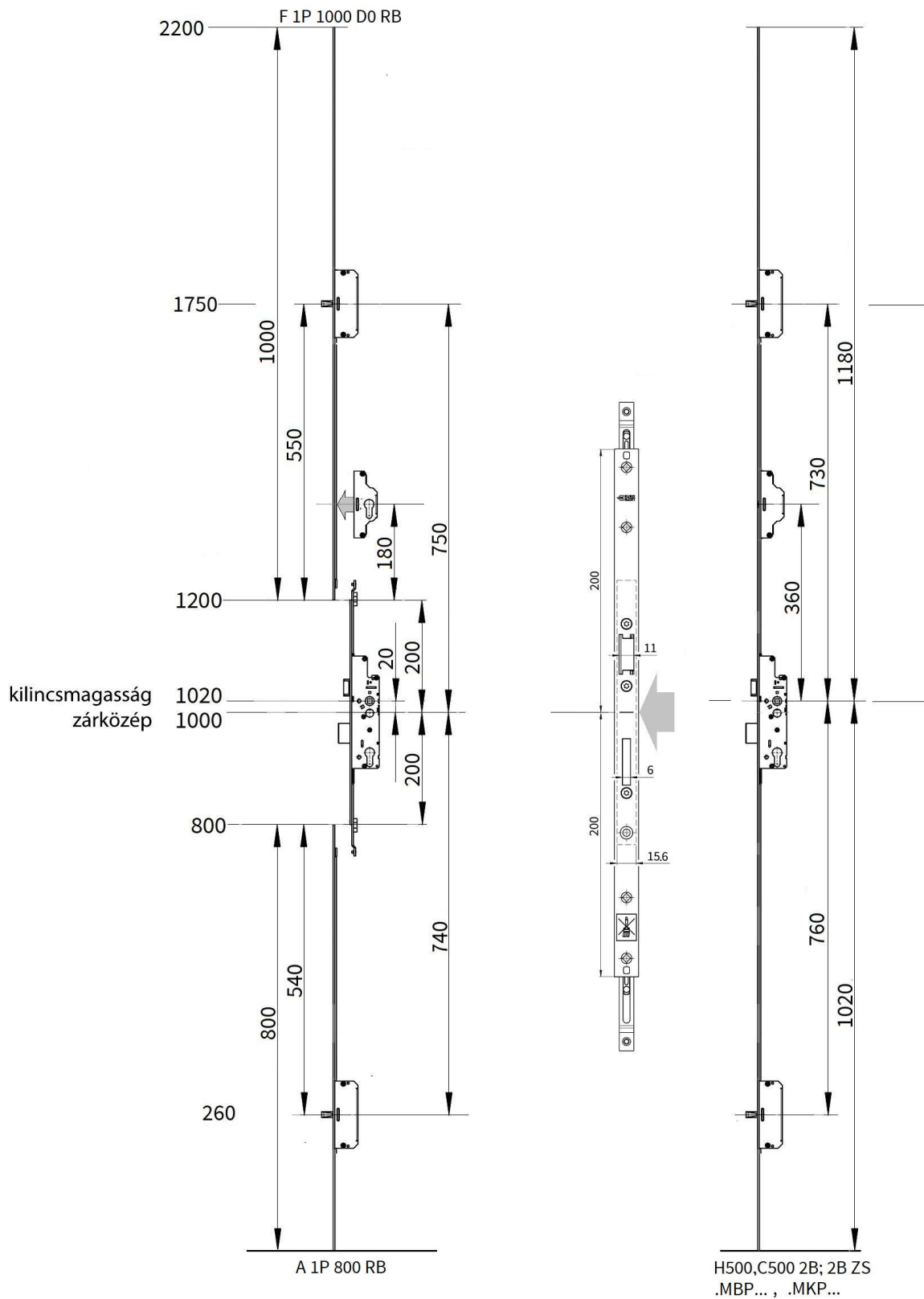

MultiModul 2P (RU) Generikus*

1. Felső elem:

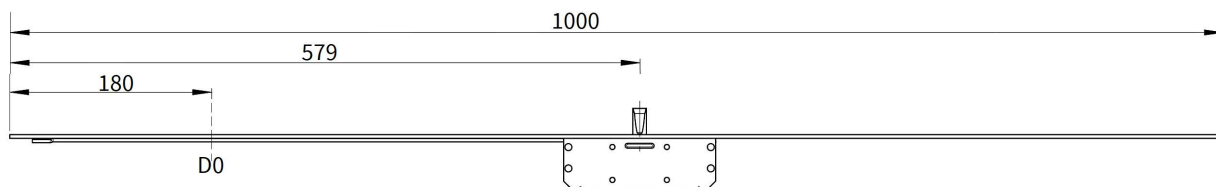

| | |
|-----------------|--------------|
| Megnevezés: | Cikkszám: |
| F 1P 1000 D0 RU | .MMFU0P010E0 |

2. Főzár:

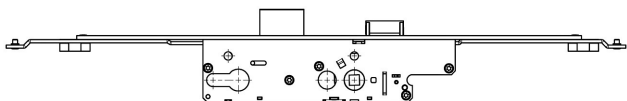

| Megnevezés: | Cikkszám D35: | Cikkszám D40: | Cikkszám D45: | Cikkszám D55: |
|-------------------|---------------|---------------|---------------|---------------|
| MM SOFT STANDARD | .MMS036120E0 | .MMS046120E0 | .MMS056120E0 | .MMS076120E0 |
| MM KOMFORT | .MMK036120E0 | - | .MMK056120E0 | .MMK076120E0 |
| MM KOMFORT görgős | .MMK136120E0 | - | .MMK156120E0 | - |

3. Alsó elem

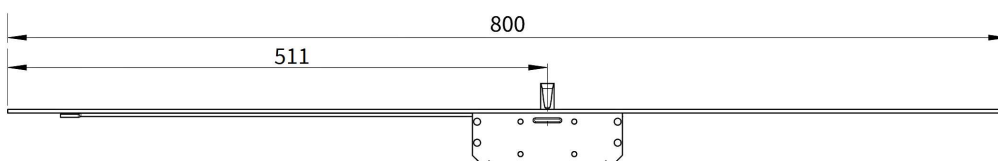

| | |
|-------------|--------------|
| Megnevezés: | Cikkszám: |
| A 1P 800 RU | .MMAU0P010E0 |

* A 2200 mm előlaphosszúságú Roto DoorSafe 2CB többpontos zárok kiváltására. A mellékszár szekrények részére kialakított fészkeket a felső oldalukon kb. 10 mm-rel ki kell bővíteni.

Zárási irány: -

Fogazás: nincs

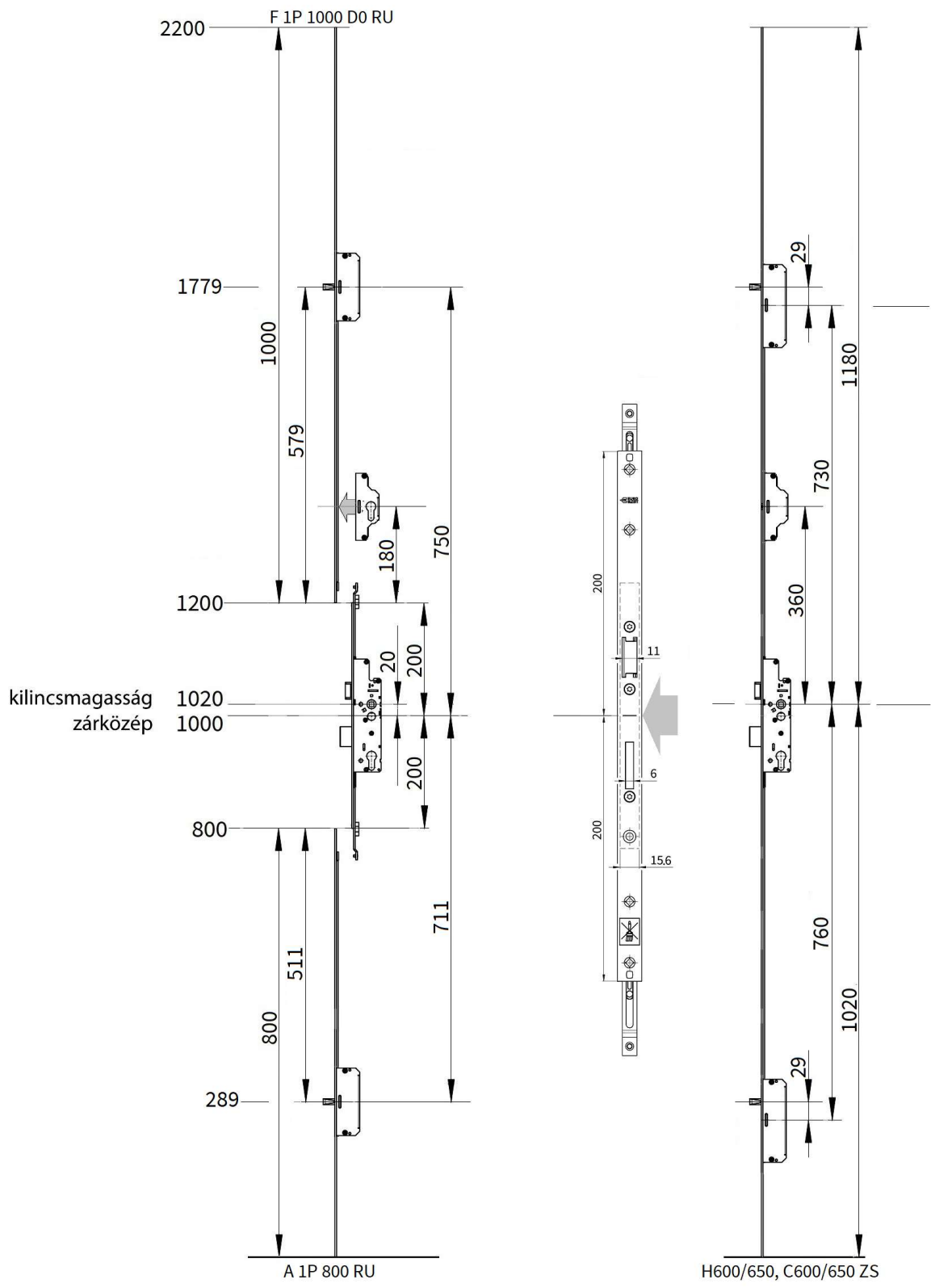

MultiModul 4M (RV) Generikus*

1. Felső elem:

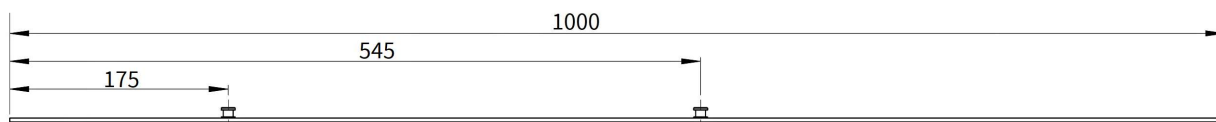

| | |
|--------------|--------------|
| Megnevezés: | Cikkszám: |
| F 2M 1000 RV | .MMFVM001000 |

2. Főzár:

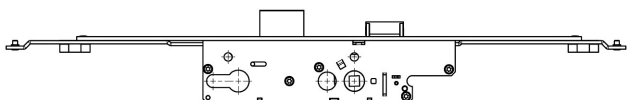

| Megnevezés: | Cikkszám D35: | Cikkszám D40: | Cikkszám D45: | Cikkszám D55: |
|-------------------|---------------|---------------|---------------|---------------|
| MM SOFT STANDARD | .MMS036120E0 | .MMS046120E0 | .MMS056120E0 | .MMS076120E0 |
| MM KOMFORT | .MMK036120E0 | - | .MMK056120E0 | .MMK076120E0 |
| MM KOMFORT görgős | .MMK136120E0 | - | .MMK156120E0 | - |

3. Alsó elem

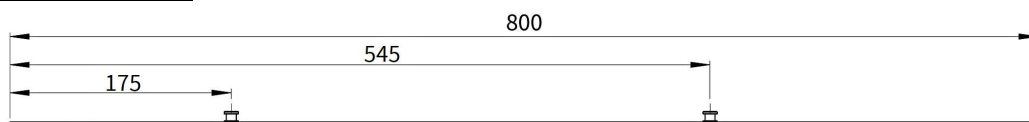

| | |
|-------------|--------------|
| Megnevezés: | Cikkszám: |
| A 2M 800 RV | .MMAVM001000 |

* A 2200 mm előlaphosszúságú Roto DoorSafe H(C)500, 600, 650 4V többpontos záruk kiváltására

Zárási irány: lefelé

Fogazás: nincs

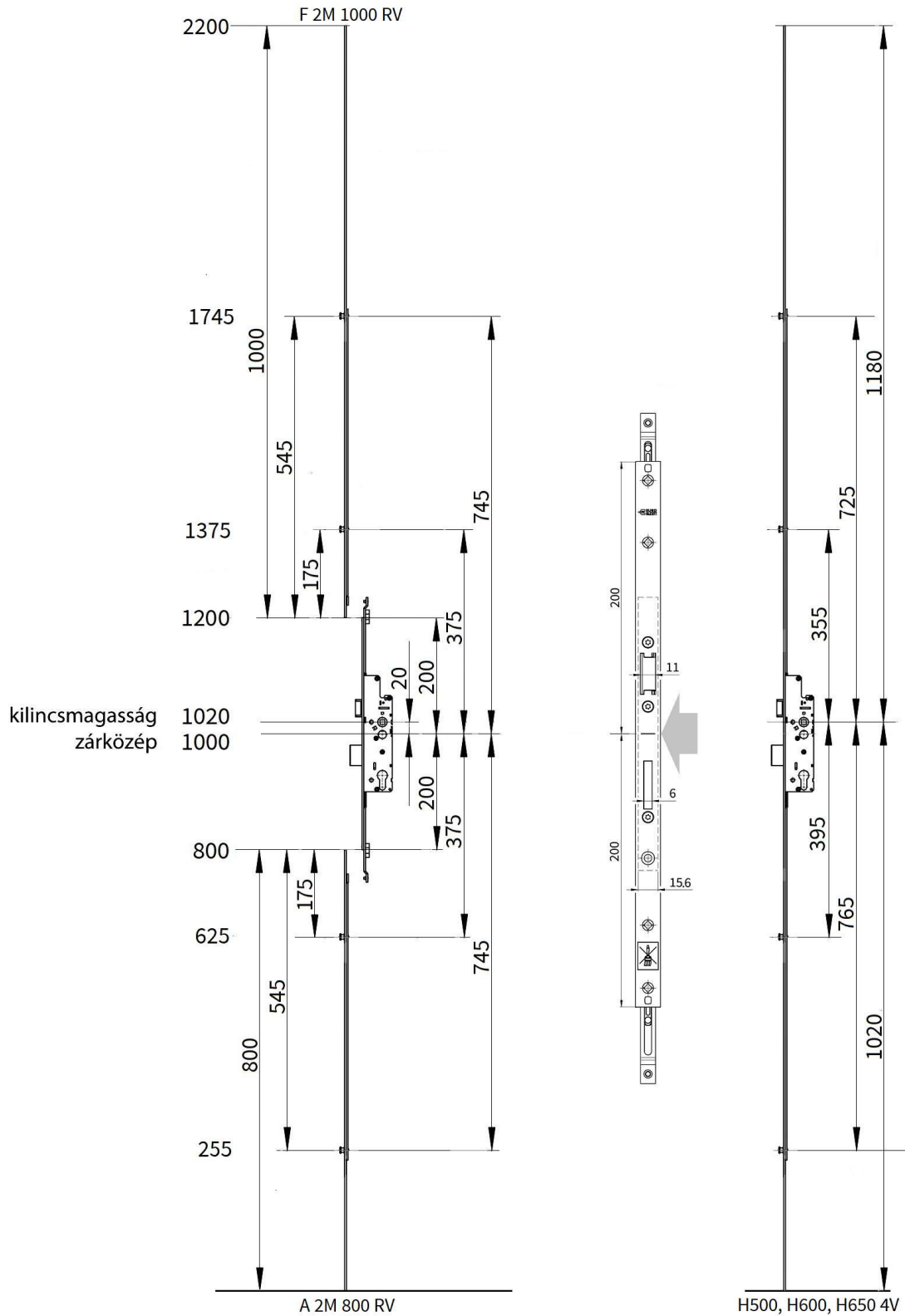

MultiModul 4E (RE) Generikus*

1. Felső elem:

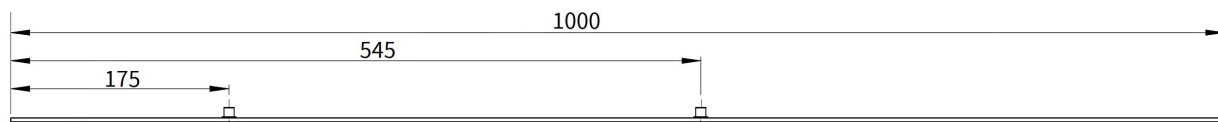

| | |
|--------------|--------------|
| Megnevezés: | Cikkszám: |
| F 2E 1000 RE | .MMFVE001000 |

2. Főzár:

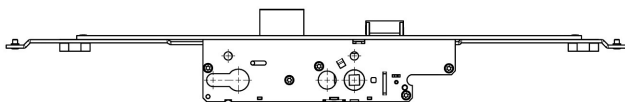

| Megnevezés: | Cikkszám D35: | Cikkszám D40: | Cikkszám D45: | Cikkszám D55: |
|-------------------|---------------|---------------|---------------|---------------|
| MM SOFT STANDARD | .MMS036120E0 | .MMS046120E0 | .MMS056120E0 | .MMS076120E0 |
| MM KOMFORT | .MMK036120E0 | - | .MMK056120E0 | .MMK076120E0 |
| MM KOMFORT görgős | .MMK136120E0 | - | .MMK156120E0 | - |

3. Alsó elem

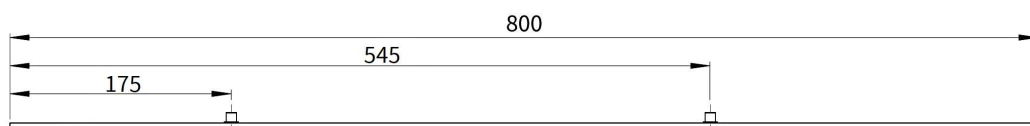

| | |
|-------------|--------------|
| Megnevezés: | Cikkszám: |
| A 2E 800 RE | .MMAVE001000 |

* A 2200 mm előlaphosszúságú Roto DoorSafe H(C)500, 600, 650 4E többpontos záruk kiváltására

Zárási irány: lefelé

Fogazás: nincs

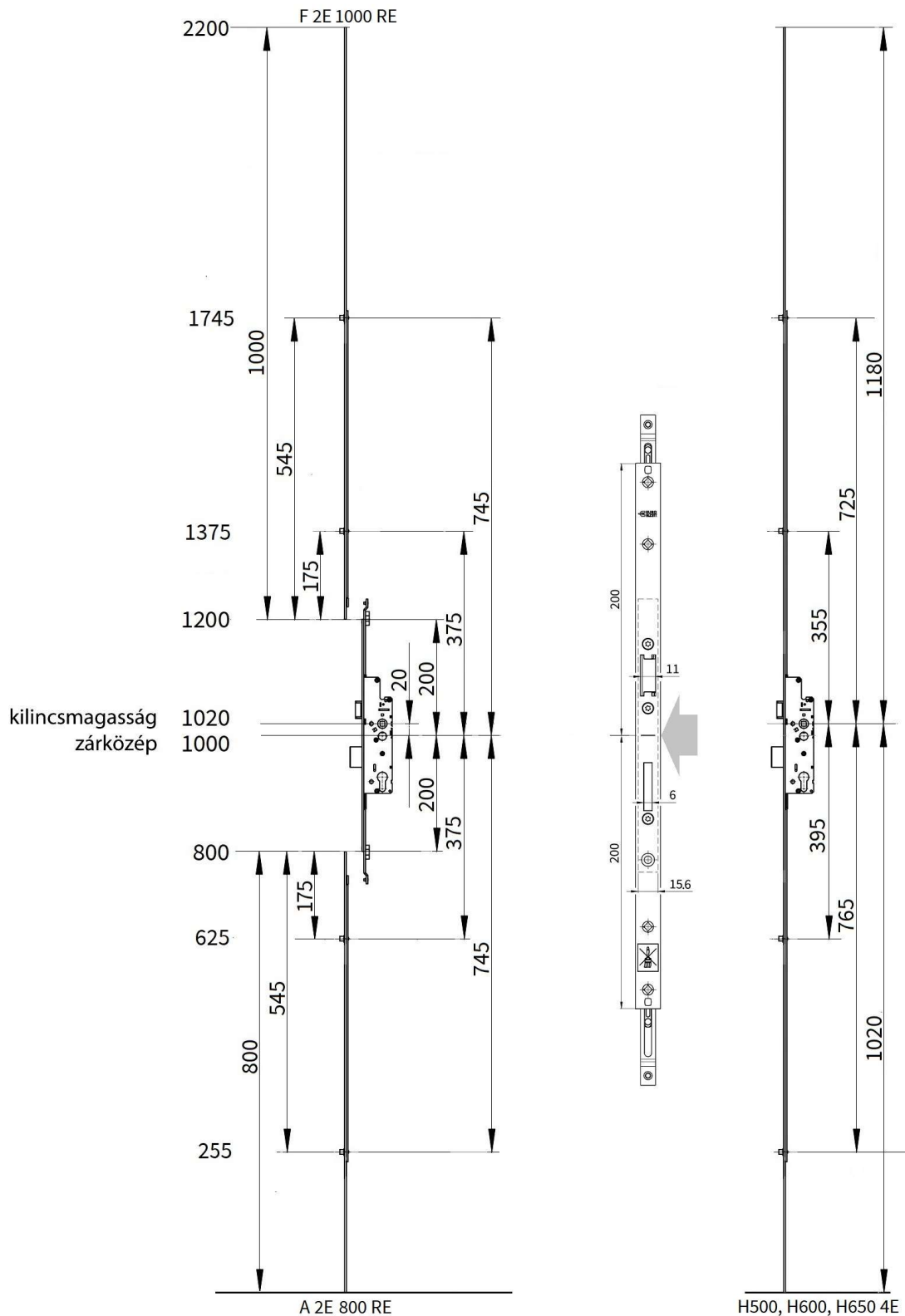

MultiModul 4M (RO) Generikus*

1. Felső elem:

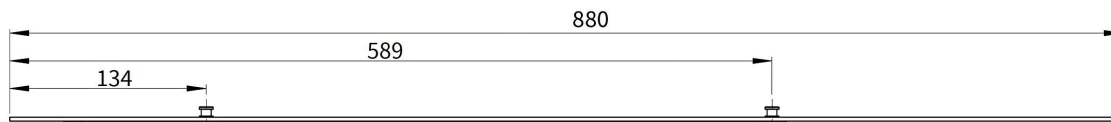

| | |
|-------------|--------------|
| Megnevezés: | Cikkszám: |
| F 2M 880 RO | .MMFOM001000 |

2. Főzár:

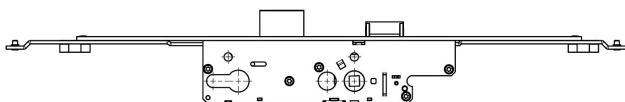

| Megnevezés: | Cikkszám D35: | Cikkszám D40: | Cikkszám D45: | Cikkszám D55: |
|-------------------|---------------|---------------|---------------|---------------|
| MM SOFT STANDARD | .MMS036120E0 | .MMS046120E0 | .MMS056120E0 | .MMS076120E0 |
| MM KOMFORT | .MMK036120E0 | - | .MMK056120E0 | .MMK076120E0 |
| MM KOMFORT görgős | .MMK136120E0 | - | .MMK156120E0 | - |

3. Alsó elem

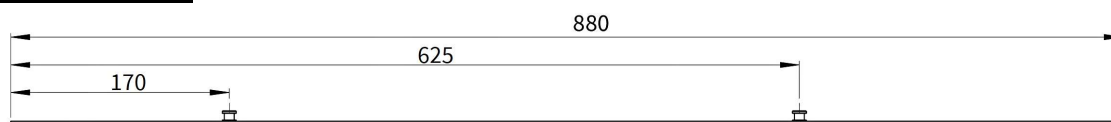

| | |
|-------------|--------------|
| Megnevezés: | Cikkszám: |
| A 2M 880 RO | .MMAOM001000 |

* A többrészes Roto DoorSafe H(C)500, 600, 650 4V többpontos zárok kiváltására. Szükség szerint az alsó elemet is rövidíteni kell.

Zárási irány: lefelé

Fogazás: nincs

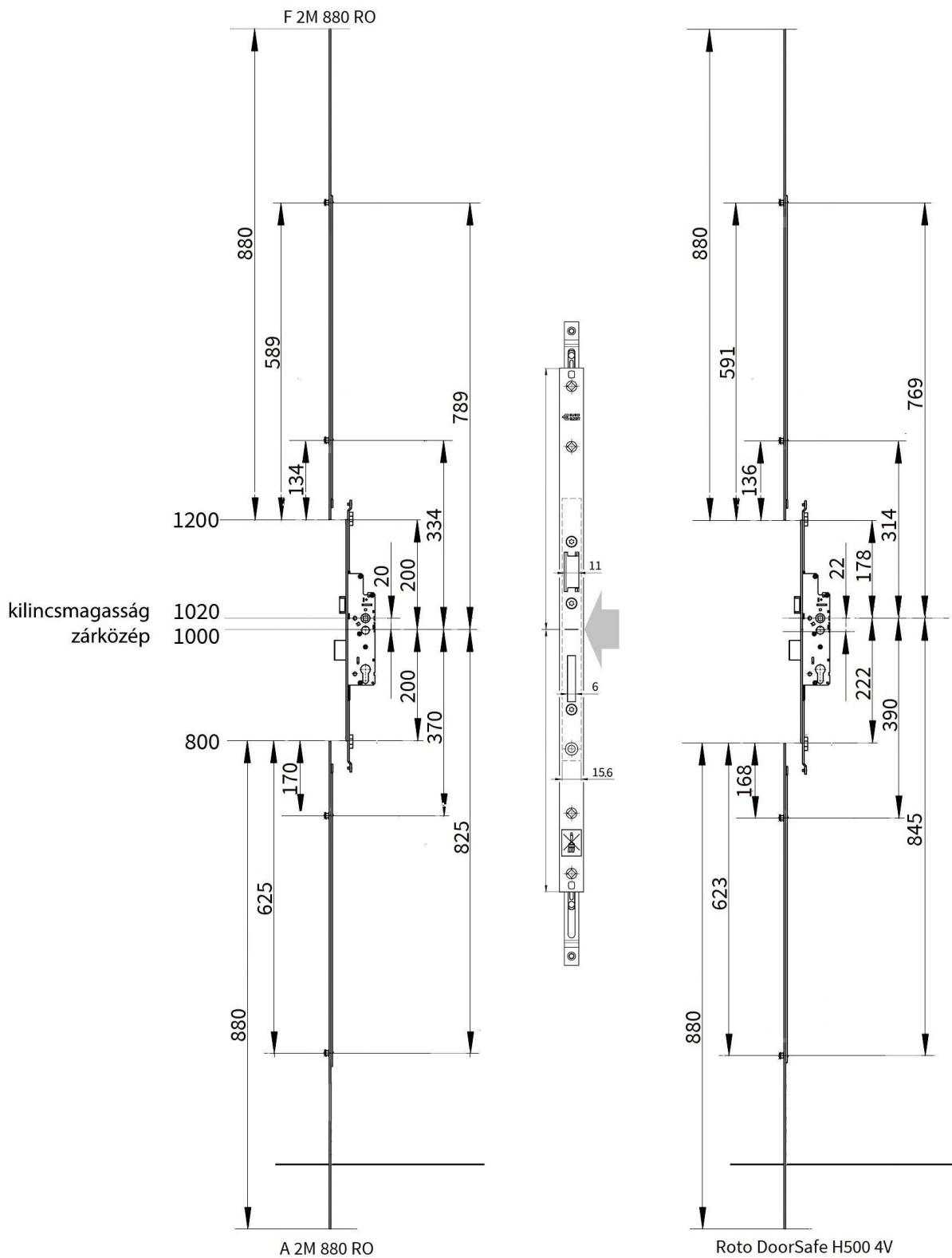

MultiModul 4R (GE) Generikus*

1. Felső elem:

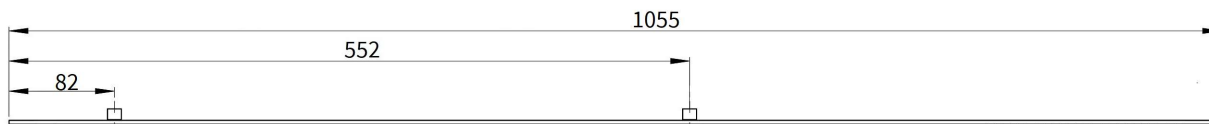

| | |
|-----------------|--------------|
| Megnevezés: | Cikkszám: |
| F 2R 1055 FF GE | .MMFGR001100 |

2. Főzár:

.MMAGR001000

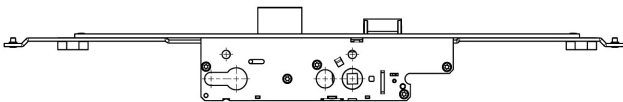

| Megnevezés: | Cikkszám D35: | Cikkszám D40: | Cikkszám D45: | Cikkszám D55: |
|-------------------|---------------|---------------|---------------|---------------|
| MM SOFT STANDARD | .MMS036120E0 | .MMS046120E0 | .MMS056120E0 | .MMS076120E0 |
| MM KOMFORT | .MMK036120E0 | - | .MMK056120E0 | .MMK076120E0 |
| MM KOMFORT görgős | .MMK136120E0 | - | .MMK156120E0 | - |

3. Alsó elem

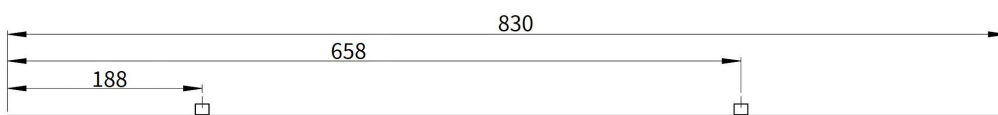

| | |
|-------------|--------------|
| Megnevezés: | Cikkszám: |
| A 2R 830 GE | .MMAGR001000 |

* Az EURÓPA 4R többpontos zárok kiváltására.

Zárési irány: lefelé

Fogazás: felül

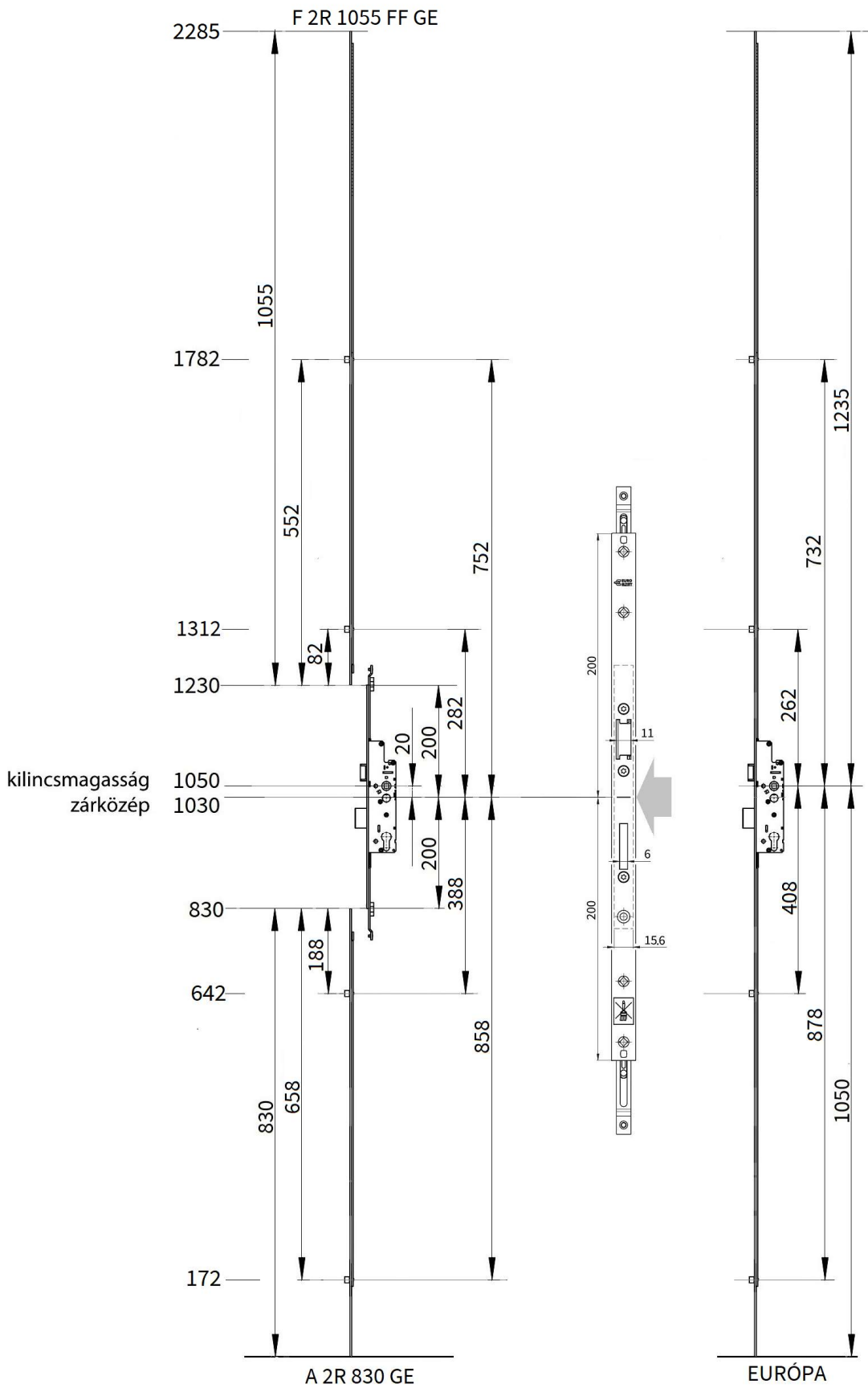

MultiModul 4M (MC) Generikus*

1. Felső elem:

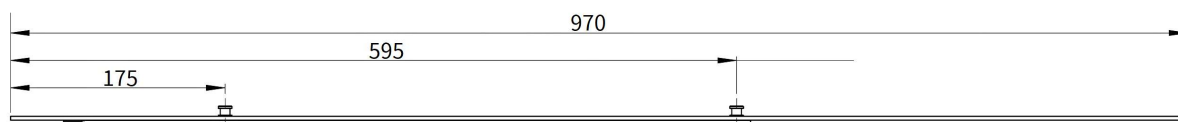

| | |
|-------------|--------------|
| Megnevezés: | Cikkszám: |
| F 2M 970 MC | .MMFMM001000 |

2. Főzár:

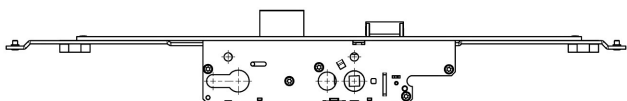

| Megnevezés: | Cikkszám D35: | Cikkszám D40: | Cikkszám D45: | Cikkszám D55: |
|-------------------|---------------|---------------|---------------|---------------|
| MM SOFT STANDARD | .MMS036120E0 | .MMS046120E0 | .MMS056120E0 | .MMS076120E0 |
| MM KOMFORT | .MMK036120E0 | - | .MMK056120E0 | .MMK076120E0 |
| MM KOMFORT görgős | .MMK136120E0 | - | .MMK156120E0 | - |

3. Alsó elem

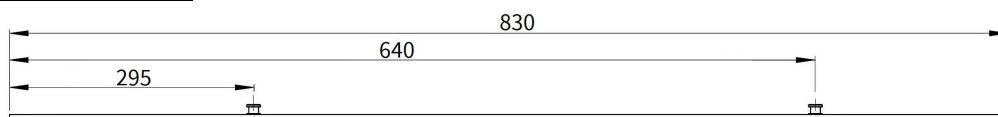

| | |
|-------------|--------------|
| Megnevezés: | Cikkszám: |
| A 2M 830 MC | .MMAMM001000 |

* A Maco 4 biztonsági görgős többpontos zárok kiváltására.

Zárási irány: lefelé

Fogazás: nincs

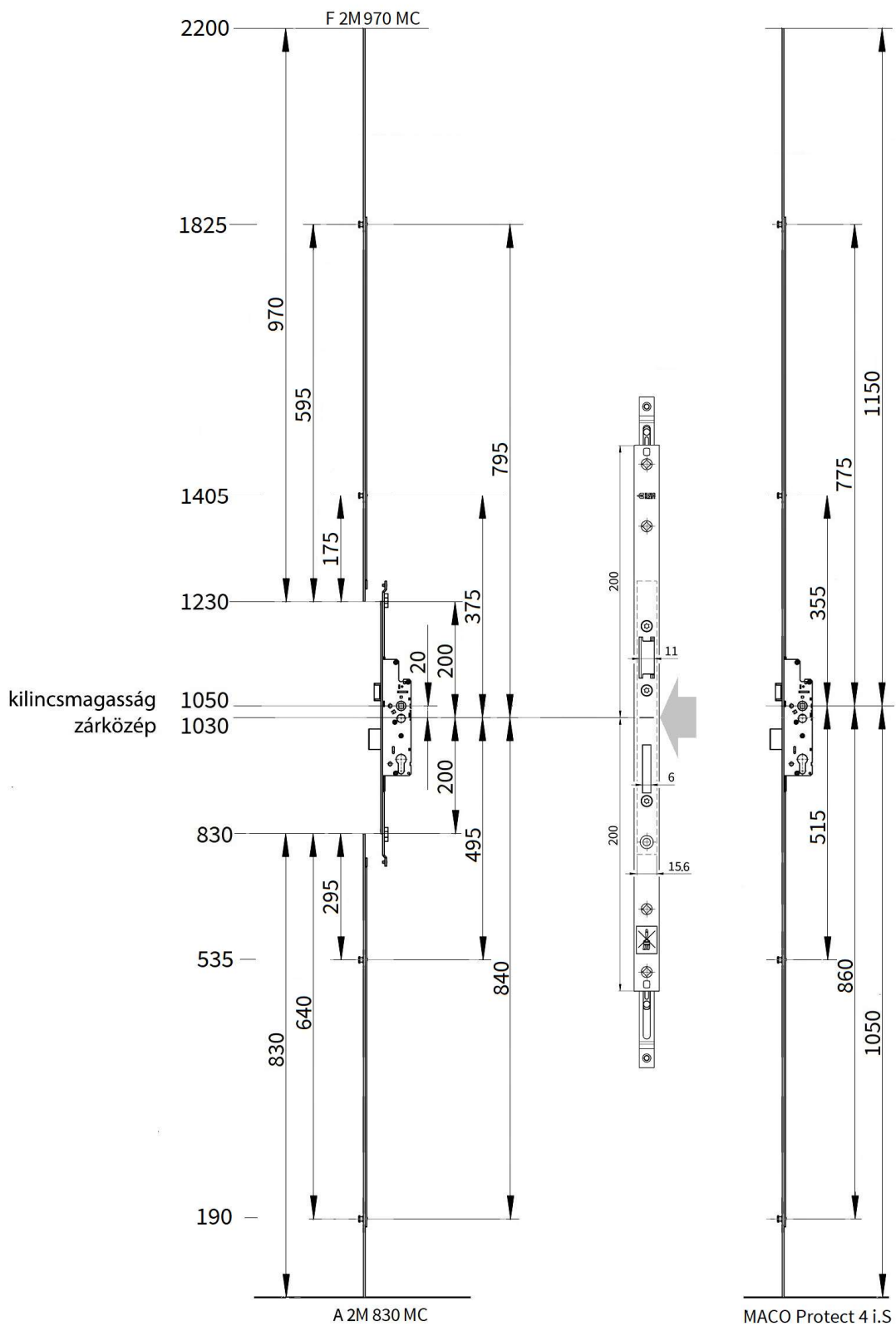

MultiModul 2M 2P (MX) Generikus*

1. Felső elem:

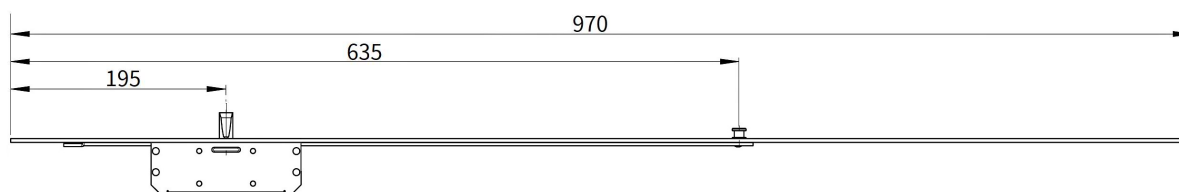

| | |
|----------------|--------------|
| Megnevezés: | Cikkszám: |
| F 1M 1P 970 MX | .MMFXMP01000 |

2. Főzár:

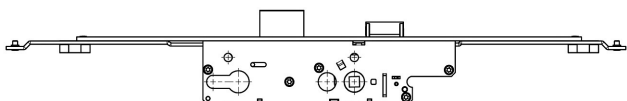

| Megnevezés: | Cikkszám D35: | Cikkszám D40: | Cikkszám D45: | Cikkszám D55: |
|-------------------|---------------|---------------|---------------|---------------|
| MM SOFT STANDARD | .MMS036120E0 | .MMS046120E0 | .MMS056120E0 | .MMS076120E0 |
| MM KOMFORT | .MMK036120E0 | - | .MMK056120E0 | .MMK076120E0 |
| MM KOMFORT görgős | .MMK136120E0 | - | .MMK156120E0 | - |

3. Alsó elem

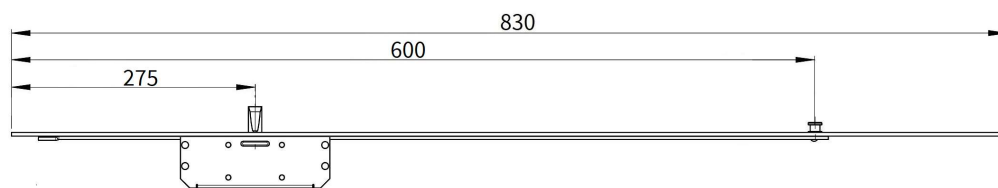

| | |
|-------------|--------------|
| Megnevezés: | Cikkszám: |
| A 2M 830 MX | .MMAXMP01000 |

* A Maco 2 biztonsági görgős + 2 acélcsapos többpontos zárok kiváltására.

Zárési irány: lefelé

Fogazás: nincs

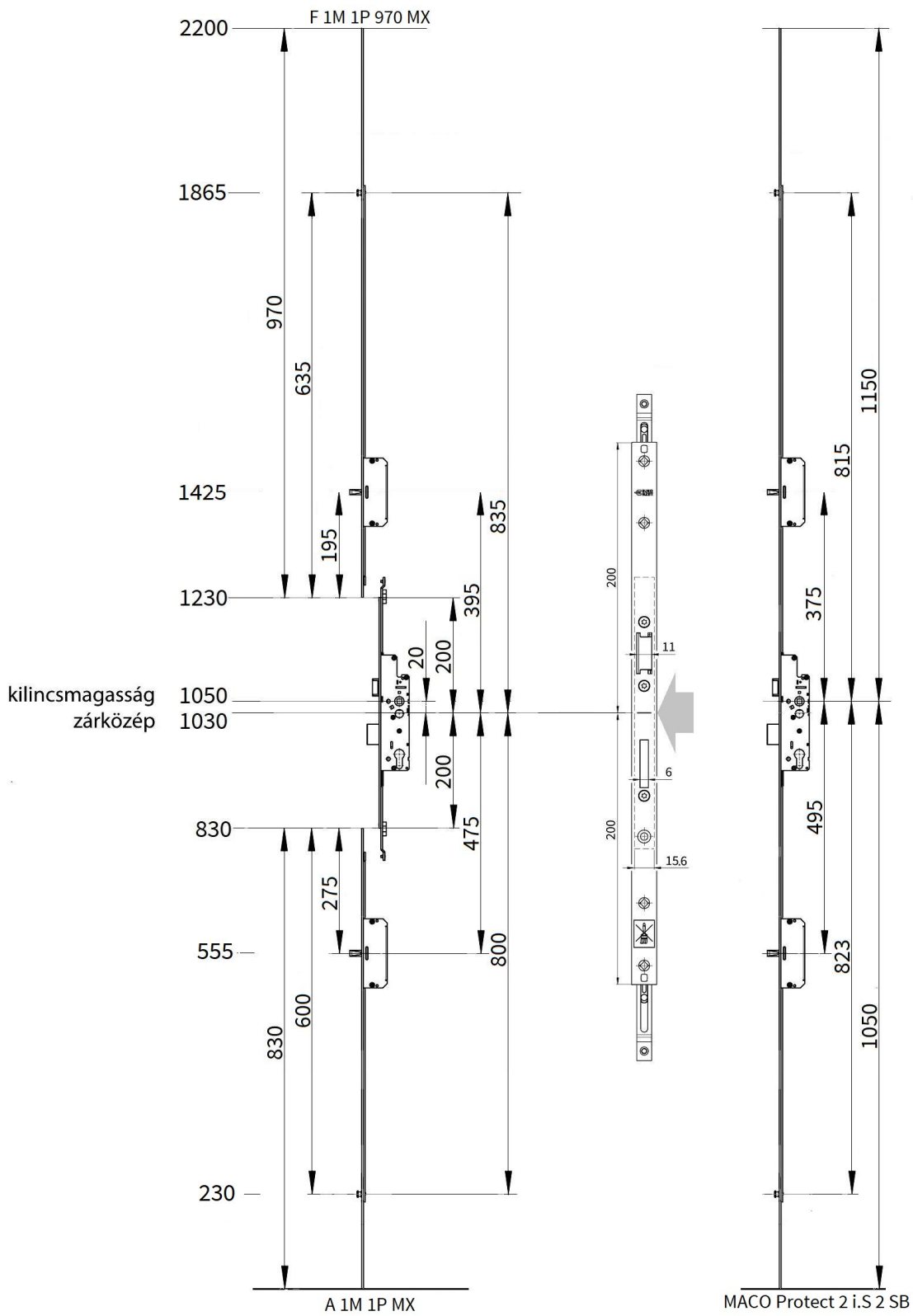

Zárólemezek és záródarabok

Csapda-retesz zárólemez

Alkalmazható: minden Euro Elzett többpontos zárhoz, Europortál és Europortál SB portálzárhoz

- excenterrel állítható zárófej (5,5 -2 mm – 5,5 +1 mm)
- 5 pontos rögzítés tokon
- 3 pontos rögzítés a stulpon
- RAL 7004 szürke vezetőbetétek
- RAL 7004 szürke peremes reteszbetét
- Silver felületkezelés

| Profilszám: | Cikkszám: |
|------------------------|-----------------|
| PS 2 (tokra) | .ZEL1203B/J21R2 |
| PS 3 (tokra) | .ZEL2203B/J21R2 |
| PS 5 (tokra) | .ZEL4203B/J21R2 |
| PS 7 (tokra) | .ZEL6203B/J21R2 |
| PS 11 (tokra) | .ZELA203B/J21R2 |
| PS 14 (tokra) | .ZELC203B/J21R2 |
| PS 15 (tokra) | .ZELD203B/J21R2 |
| PS 16 (tokra) | .ZELE203B/J21R2 |
| PS 17 (tokra) | .ZELF203B/J21R2 |
| PS 26 (stulpra) | .ZEKH203B/J21R2 |

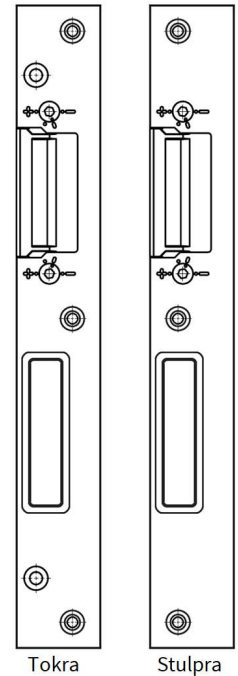

Másodzár retesz záródarab (nem állítható)

- 4 pontos rögzítés a tokon
- 2 pontos rögzítés a stulpon
- RAL 7004 szürke vezetőbetétek
- RAL 7004 szürke peremes reteszbetét
- Silver felületkezelés

| Profilszám: | Cikkszám: |
|------------------------|--------------|
| PS 2 (tokra) | .BRZ321S1300 |
| PS 3 (tokra) | .BRZ331S1300 |
| PS 5 (tokra) | .BRZ381S1300 |
| PS 7 (tokra) | .BRZ3A1S1300 |
| PS 11 (tokra) | .BRZ3C1S1300 |
| PS 14 (tokra) | .BRZ3F1S1300 |
| PS 15 (tokra) | .BRZ3G1S1300 |
| PS 16 (tokra) | .BRZ3H1S1300 |
| PS 17 (tokra) | .BRZ3I1S1300 |
| PS 26 (stulpra) | .BRZ1J1S1300 |

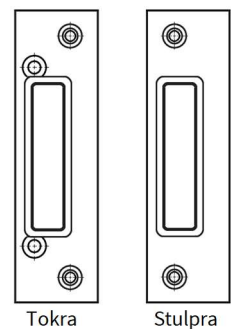

„P” csap záródarab (állítható)

- csavarokkal állítható zárófej
- 4 pontos rögzítés a tokra
- 2 pontos rögzítés a stulpon
- RAL 7004 szürke vezetőbetétek
- Silver felületkezelés

| Profilszám: | Cikkszám: |
|------------------------|--------------|
| PS 2 (tokra) | .ZDC6200021S |
| PS 3 (tokra) | .ZDC6300021S |
| PS 5 (tokra) | .ZDC6800021S |
| PS 7 (tokra) | .ZDC6A00021S |
| PS 11 (tokra) | .ZDC6E00021S |
| PS 14 (tokra) | .ZDC6H00021S |
| PS 15 (tokra) | .ZDC6I00021S |
| PS 16 (tokra) | .ZDC6J00021S |
| PS 17 (tokra) | .ZDC6K00021S |
| PS 26 (stulpra) | .ZDC4L00021S |

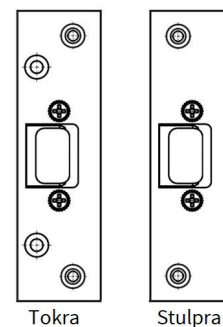

Zárólemezek és záródarabok PS 2\PS 26

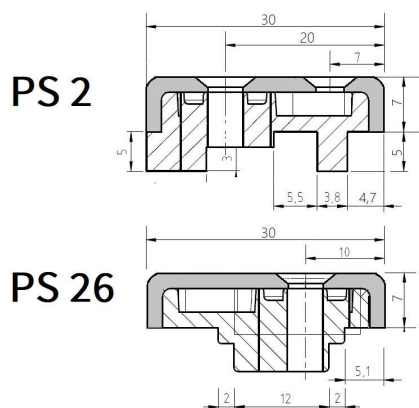

Aluplast | Ideal 4000, 7000, 8000
Dimex | Accord Contour, Accord Komfort
Roplasto | 4K

Csapda-retesz zárólemez

Alkalmazható: minden Euro Elzett többpontos zárhoz, Europortál és Europortál SB portálzárakhoz

- excenterrel állítható zárófej (5,5 -2 mm – 5,5 +1 mm)
- 5 pontos rögzítés tokon
- 3 pontos rögzítés a stulpon
- RAL 7004 szürke vezetőbetétek
- RAL 7004 szürke peremes reteszbetét
- Silver felületkezelés

| Profilszám: | irány: | Cikkszám: |
|------------------------|--------|---------------|
| PS 2 (tokra) | bal | .ZEL1203B21R2 |
| | jobb | .ZEL1203J21R2 |
| PS 26 (stulpra) | bal | .ZEKH203B21R2 |
| | jobb | .ZEKH203J21R2 |

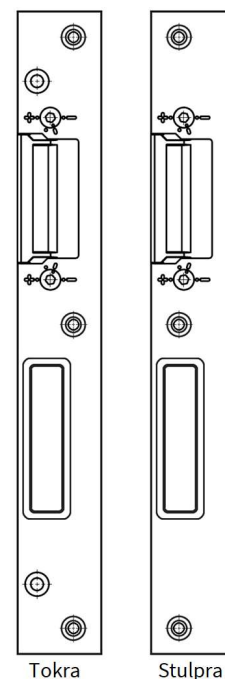

Másodzár retesz záródarab (nem állítható)

- 4 pontos rögzítés a tokon
- 2 pontos rögzítés a stulpon
- RAL 7004 szürke vezetőbetétek
- RAL 7004 szürke peremes reteszbetét
- Silver felületkezelés

| Profilszám: | Cikkszám: |
|------------------------|--------------|
| PS 2 (tokra) | .BRZ321S1300 |
| PS 26 (stulpra) | .BRZ1J1S1300 |

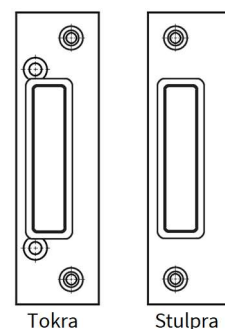

„P” csap záródarab (állítható)

- csavarokkal állítható zárófej
- 4 pontos rögzítés a tokon
- 2 pontos rögzítés a stulpon
- RAL 7004 szürke vezetőbetétek
- Silver felületkezelés

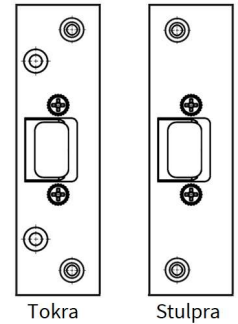

| Profilszám: | Cikkszám: |
|------------------------|--------------|
| PS 2 (tokra) | .ZDC6200021S |
| PS 26 (stulpra) | .ZDC4L00021S |

„R” és „M” görgő záródarabok (nem állítható)



| Profilszám: | gyártó: | „R” görgő záródarab: | „M” görgő záródarab: | „M” görgő bizt. záródarab: |
|------------------------|---------|----------------------|----------------------|----------------------------|
| PS 2 (tokra) | Roto | - | 350192 | 350191 |
| | Romb | 027-002 | - | - |
| | GU | 9-34907-03-0-1 | - | - |
| | Fuhr | RZ49682BX | - | RPZ54608X |
| | ARX | 1083204 | - | 1083216 |
| PS 26 (stulpra) | Vorne | V.2504.0102 | - | V.3410.0102 |
| | Roto | - | 260359 | - |
| | Romb | 027-022 | - | - |
| | GU | E-13534-12-0-1 | - | - |

Zárólemezek és záródarabok PS 3\PS 26

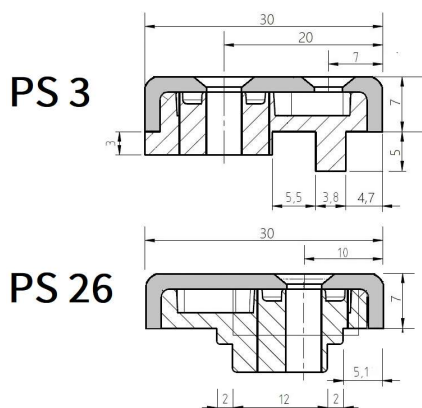

Actual | Solar
 Aluplast | Ideal 2000, 3000
 Dodroplast | Avantgarde 7000, Ovlo
 Horizont PS | Penta
 Salamander | BluEvolutions 82, -92
 Spektus | TK 71
 Plus Plan | PlusTec
 Veka | Softline 70, -82 AD/MD

Csapda-retesz zárólemez

Alkalmazható: minden Euro Elzett többpontos zárhoz, Europortál és Europortál SB portálzárakhoz

- excenterrel állítható zárófej (5,5 -2 mm – 5,5 +1 mm)
- 5 pontos rögzítés tokon
- 3 pontos rögzítés a stulpon
- RAL 7004 szürke vezetőbetétek
- RAL 7004 szürke peremes reteszbetét
- Silver felületkezelés

| Profilszám: | irány: | Cikkszám: |
|-----------------|--------|---------------|
| PS 3 (tokra) | bal | .ZEL2203B21R2 |
| | jobb | .ZEL2203J21R2 |
| PS 26 (stulpra) | bal | .ZEKH203B21R2 |
| | jobb | .ZEKH203J21R2 |

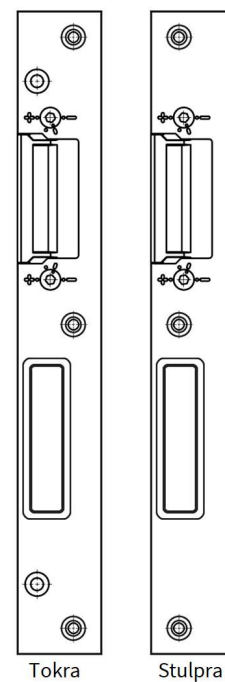

Másodzár retesz záródarab (nem állítható)

- 4 pontos rögzítés a tokon
- 2 pontos rögzítés a stulpon
- RAL 7004 szürke vezetőbetétek
- RAL 7004 szürke peremes reteszbetét
- Silver felületkezelés

| Profilszám: | Cikkszám: |
|-----------------|--------------|
| PS 3 (tokra) | .BRZ331S1300 |
| PS 26 (stulpra) | .BRZ1J1S1300 |

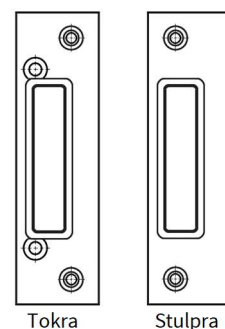

„P” csap záródarab (állítható)

- csavarokkal állítható zárófej
- 4 pontos rögzítés a tokon
- 2 pontos rögzítés a stulpon
- RAL 7004 szürke vezetőbetétek
- Silver felületkezelés

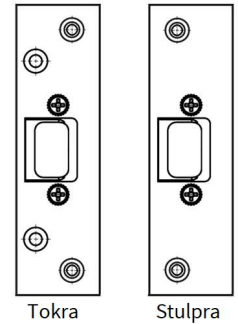

| Profilszám: | Cikkszám: |
|------------------------|--------------|
| PS 3 (tokra) | .ZDC6300021S |
| PS 26 (stulpra) | .ZDC4L00021S |

„R” és „M” görgő záródarabok (nem állítható)



| Profilszám: | gyártó: | „R” görgő záródarab: | „M” görgő záródarab: | „M” görgő bizt. záródarab: |
|------------------------|---------|----------------------|----------------------|----------------------------|
| PS 3 (tokra) | Roto | - | 332438 | 260424 |
| | Romb | 027-031 | - | - |
| | GU | 9-45847-00-0-1 | - | - |
| | Fuhr | RZ49682BX | - | RPZ48229X |
| | ARX | 1083202 | - | - |
| PS 26 (stulpra) | Vorne | V.2504.0102 | - | V.3403.0102 |
| | Roto | - | 260359 | - |
| | Romb | 027-022 | - | - |
| | GU | E-13534-12-0-1 | - | - |

Zárólemezek és záródarabok PS 5\PS 26

Inoutic (Thyssen) | Eforte, Novatech AD

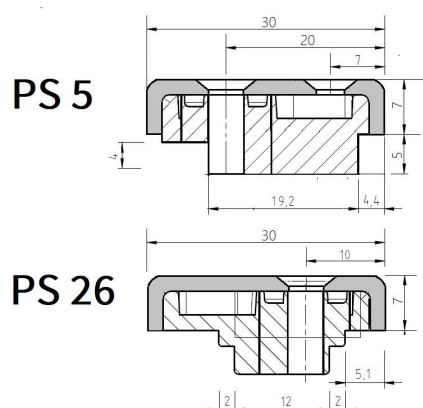

Csapda-retesz zárólemez

Alkalmazható: minden Euro Elzett többpontos zárhoz, Europortál és Europortál SB portálzárakhoz

- excenterrel állítható zárófej (5,5 -2 mm – 5,5 +1 mm)
- 5 pontos rögzítés tokon
- 3 pontos rögzítés a stulpon
- RAL 7004 szürke vezetőbetétek
- RAL 7004 szürke peremes reteszbetét
- Silver felületkezelés

| Profilszám: | irány: | Cikkszám: |
|-----------------|--------|---------------|
| PS 5 (tokra) | bal | .ZEL4203B21R2 |
| | jobb | .ZEL4203J21R2 |
| PS 26 (stulpra) | bal | .ZEKH203B21R2 |
| | jobb | .ZEKH203J21R2 |

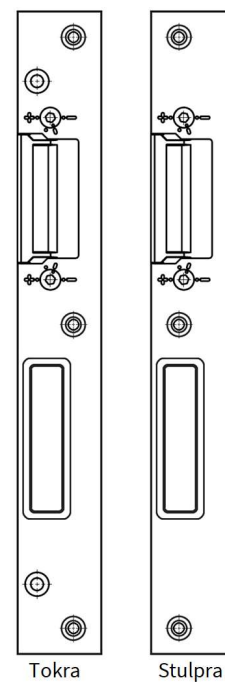

Másodzár retesz záródarab (nem állítható)

- 4 pontos rögzítés a tokon
- 2 pontos rögzítés a stulpon
- RAL 7004 szürke vezetőbetétek
- RAL 7004 szürke peremes reteszbetét
- Silver felületkezelés

| Profilszám: | Cikkszám: |
|-----------------|--------------|
| PS 5 (tokra) | .BRZ381S1300 |
| PS 26 (stulpra) | .BRZ1J1S1300 |

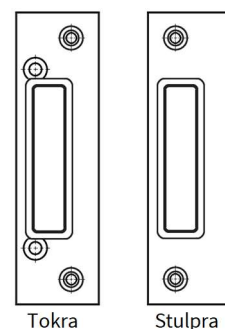

„P” csap záródarab (állítható)

- csavarokkal állítható zárófej
- 4 pontos rögzítés a tokon
- 2 pontos rögzítés a stulpon
- RAL 7004 szürke vezetőbetétek
- Silver felületkezelés

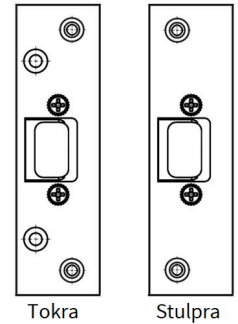

| Profilszám: | Cikkszám: |
|------------------------|--------------|
| PS 5 (tokra) | .ZDC6800021S |
| PS 26 (stulpra) | .ZDC4L00021S |

„R” és „M” görgő záródarabok (nem állítható)



| Profilszám: | gyártó: | „R” görgő záródarab: | „M” görgő záródarab: | „M” görgő bizt. záródarab: |
|------------------------|---------|----------------------|----------------------|----------------------------|
| PS 5 (tokra) | Roto | - | 260370 | 260394 |
| | Romb | 027-031 | - | - |
| | GU | 9-34492-00-0-1 | - | - |
| | Fuhr | RZ54520BX | - | RPZ48228X |
| | ARX | 1083206 | - | - |
| PS 26 (stulpra) | Vorne | V.2501.0102 | - | V.3401.0102 |
| | Roto | - | 260359 | - |
| | Romb | 027-022 | - | - |
| | GU | E-13534-12-0-1 | - | - |

Zárólemezek és záródarabok PS 7\PS 26

Rehau | Brillant Design, Geneo, Synego

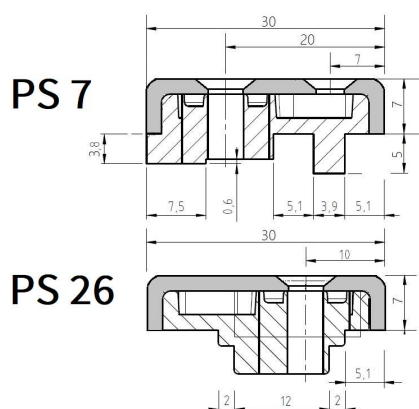

Csapda-retesz zárólemez

Alkalmazható: minden Euro Elzett többpontos zárhoz, Europortál és Europortál SB portálzárakhoz

- excenterrel állítható zárófej (5,5 -2 mm – 5,5 +1 mm)
- 5 pontos rögzítés tokon
- 3 pontos rögzítés a stulpon
- RAL 7004 szürke vezetőbetétek
- RAL 7004 szürke peremes reteszbetét
- Silver felületkezelés

| Profilszám: | irány: | Cikkszám: |
|------------------------|--------|---------------|
| PS 7 (tokra) | bal | .ZEL6203B21R2 |
| | jobb | .ZEL6203J21R2 |
| PS 26 (stulpra) | bal | .ZEKH203B21R2 |
| | jobb | .ZEKH203J21R2 |

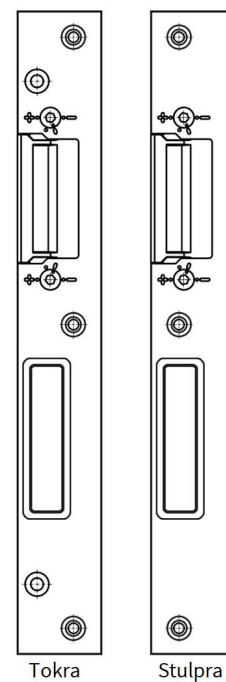

Másodzár retesz záródarab (nem állítható)

- 4 pontos rögzítés a tokon
- 2 pontos rögzítés a stulpon
- RAL 7004 szürke vezetőbetétek
- RAL 7004 szürke peremes reteszbetét
- Silver felületkezelés

| Profilszám: | Cikkszám: |
|------------------------|--------------|
| PS 7 (tokra) | .BRZ3A1S1300 |
| PS 26 (stulpra) | .BRZ1J1S1308 |

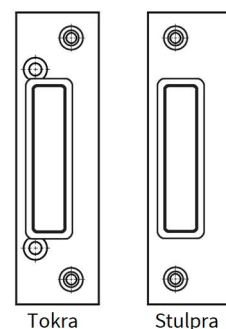

„P” csap záródarab (állítható)

- csavarokkal állítható zárófej
- 4 pontos rögzítés a tokon
- 2 pontos rögzítés a stulpon
- RAL 7004 szürke vezetőbetétek
- Silver felületkezelés

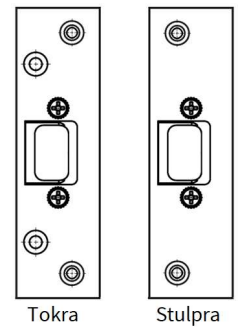

| Profilszám: | Cikkszám: |
|------------------------|--------------|
| PS 7 (tokra) | .ZDC6A00021S |
| PS 26 (stulpra) | .ZDC4L00021S |

„R” és „M” görgő záródarabok (nem állítható)

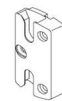

| Profilszám: | gyártó: | „R” görgő záródarab: | „M” görgő záródarab: | „M” görgő bizt. záródarab: |
|------------------------|---------|----------------------|----------------------|----------------------------|
| PS 7 (tokra) | Roto | - | 332439 | 348407 |
| | Romb | 027-002 | - | - |
| | GU | 9-35508-00-0-1 | - | - |
| | Fuhr | RZ49682BX | - | RPZ48732X |
| | ARX | 1083204 | - | - |
| PS 26 (stulpra) | Vorne | V.2504.0102 | - | V.3403.0102 |
| | Roto | - | 260359 | - |
| | Romb | 027-022 | - | - |
| | GU | E-13534-12-0-1 | - | - |

Zárólemezek és záródarabok PS 11\PS 26

Salamander (Brüggmann) | BluEvolutions 82
Oras | Lux, Prestige

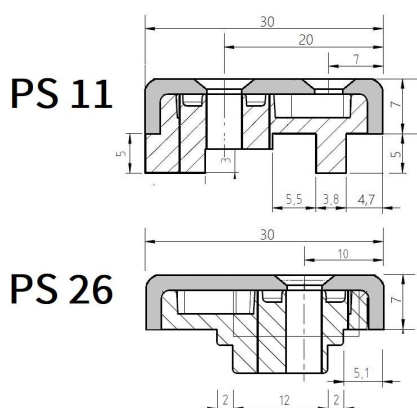

Csapda-retesz zárólemez

Alkalmazható: minden Euro Elzett többpontos zárhoz, Europortál és Europortál SB portálzárakhoz

- excenterrel állítható zárófej (5,5 -2 mm – 5,5 +1 mm)
- 5 pontos rögzítés tokon
- 3 pontos rögzítés a stulpon
- RAL 7004 szürke vezetőbetétek
- RAL 7004 szürke peremes reteszbetét
- Silver felületkezelés

| Profilszám: | irány: | Cikkszám: |
|------------------------|--------|---------------|
| PS 11 (tokra) | bal | .ZELA203B21R2 |
| | jobb | .ZELA203J21R2 |
| PS 26 (stulpra) | bal | .ZEKH203B21R2 |
| | jobb | .ZEKH203J21R2 |

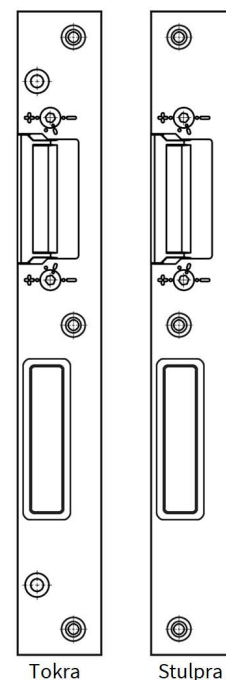

Másodzár retesz záródarab (nem állítható)

- 4 pontos rögzítés a tokon
- 2 pontos rögzítés a stulpon
- RAL 7004 szürke vezetőbetétek
- RAL 7004 szürke peremes reteszbetét
- Silver felületkezelés

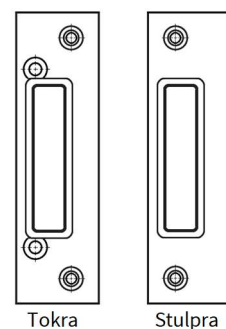

| Profilszám: | Cikkszám: |
|------------------------|--------------|
| PS 11 (tokra) | .BRZ3C1S1300 |
| PS 26 (stulpra) | .BRZ1J1S1308 |

„P” csap záródarab (állítható)

- csavarokkal állítható zárófej
- 4 pontos rögzítés a tokon
- 2 pontos rögzítés a stulpon
- RAL 7004 szürke vezetőbetétek
- Silver felületkezelés

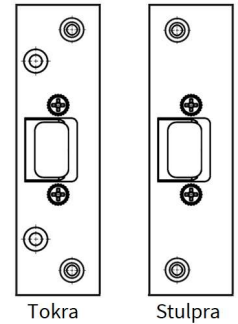

| Profilszám: | Cikkszám: |
|------------------------|--------------|
| PS 11 (tokra) | .ZDC6E00021S |
| PS 26 (stulpra) | .ZDC4L00021S |

„R” és „M” görgő záródarabok (nem állítható)



| Profilszám: | gyártó: | „R” görgő záródarab: | „M” görgő záródarab: | „M” görgő bizt. záródarab: |
|------------------------|---------|----------------------|----------------------|----------------------------|
| PS 11 (tokra) | Roto | - | 332438 | 348410 |
| | Romb | 027-002 | - | - |
| | GU | 9-45847-00-0-1 | - | - |
| | Fuhr | RZ49682BX | - | RPZ48229X |
| | ARX | 1083204 | - | - |
| PS 26 (stulpra) | Vorne | V.2504.0102 | - | V.3403.0102 |
| | Roto | - | 260359 | - |
| | Romb | 027-022 | - | - |
| | GU | E-13534-12-0-1 | - | - |

Zárólemezek és záródarabok PS 14\PS 26

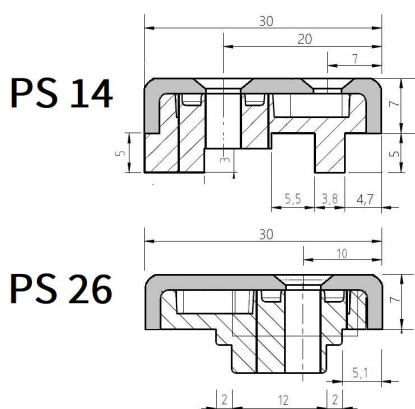

Gealan | s8000, s9000
 Profine | 76 AD, Phalanx
 Profine (KBE) | 70, 88+, Emotion
 Profine (Kömmerling) | 76 MD
 Decco | 71, 82, Thermicco
 Plus Plan | PlusTec

Csapda-retesz zárólemez

Alkalmazható: minden Euro Elzett többpontos zárhoz, Europortál és Europortál SB portálzárakhoz

- excenterrel állítható zárófej (5,5 -2 mm – 5,5 +1 mm)
- 5 pontos rögzítés tokon
- 3 pontos rögzítés a stulpon
- RAL 7004 szürke vezetőbetétek
- RAL 7004 szürke peremes reteszbetét
- Silver felületkezelés

| Profilszám: | irány: | Cikkszám: |
|------------------------|--------|---------------|
| PS 14 (tokra) | bal | .ZELC203B21R2 |
| | jobb | .ZELC203J21R2 |
| PS 26 (stulpra) | bal | .ZEKH203B21R2 |
| | jobb | .ZEKH203J21R2 |

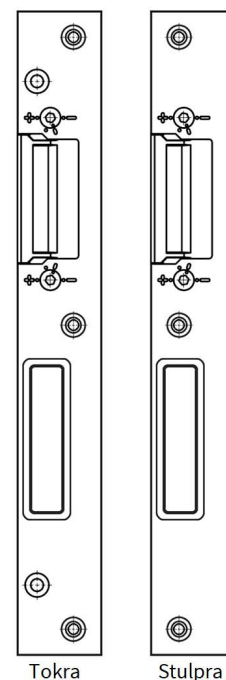

Másodzár retesz záródarab (nem állítható)

- 4 pontos rögzítés a tokon
- 2 pontos rögzítés a stulpon
- RAL 7004 szürke vezetőbetétek
- RAL 7004 szürke peremes reteszbetét
- Silver felületkezelés

| Profilszám: | Cikkszám: |
|------------------------|--------------|
| PS 14 (tokra) | .BRZ3C1S1300 |
| PS 26 (stulpra) | .BRZ1J1S1308 |

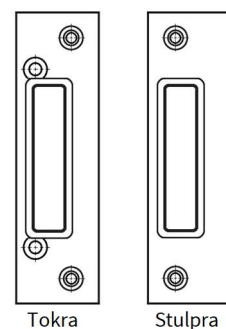

„P” csap záródarab (állítható)

- csavarokkal állítható zárófej
- 4 pontos rögzítés a tokon
- 2 pontos rögzítés a stulpon
- RAL 7004 szürke vezetőbetétek
- Silver felületkezelés

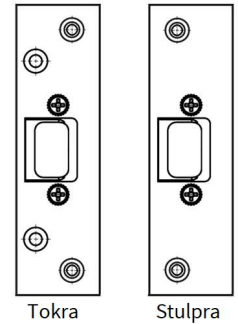

| | |
|------------------------|--------------|
| Profilszám: | Cikkszám: |
| PS 14 (tokra) | .ZDC6E00021S |
| PS 26 (stulpra) | .ZDC4L00021S |

„R” és „M” görgő záródarabok (nem állítható)



| Profilszám: | gyártó: | „R” görgő záródarab: | „M” görgő záródarab: | „M” görgő bizt. záródarab: |
|------------------------|---------|----------------------|----------------------|----------------------------|
| PS 14 (tokra) | Roto | - | 319744 | 367201 |
| | Romb | 027-020 | - | - |
| | GU | 9-35858-00-0-1 | - | - |
| | Fuhr | RZ48571X | - | RPZ48574X |
| | ARX | 1083203 | - | - |
| PS 26 (stulpra) | Vorne | V.2502.0102 | - | V.3402.0102 |
| | Roto | - | 260359 | - |
| | Romb | 027-022 | - | - |
| | GU | E-13534-12-0-1 | - | - |

Zárólemezek és záródarabok PS 15\PS 26

Salamander | 2D, 3D, Streamline

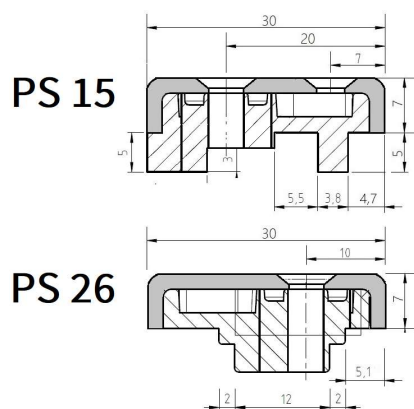

Csapda-retesz zárólemez

Alkalmazható: minden Euro Elzett többpontos zárhoz, Europortál és Europortál SB portálzárakhoz

- excenterrel állítható zárófej (5,5 -2 mm – 5,5 +1 mm)
- 5 pontos rögzítés tokon
- 3 pontos rögzítés a stulpon
- RAL 7004 szürke vezetőbetétek
- RAL 7004 szürke peremes reteszbetét
- Silver felületkezelés

| Profilszám: | irány: | Cikkszám: |
|------------------------|--------|---------------|
| PS 15 (tokra) | bal | .ZELD203B21R2 |
| | jobb | .ZELD203J21R2 |
| PS 26 (stulpra) | bal | .ZEKH203B21R2 |
| | jobb | .ZEKH203J21R2 |

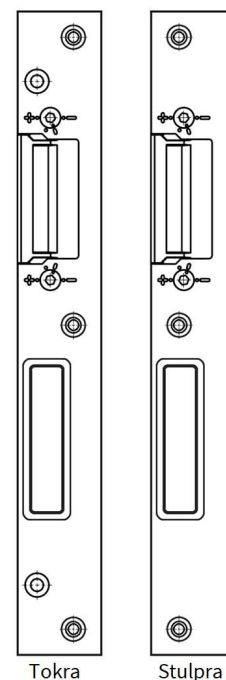

Másodzár retesz záródarab (nem állítható)

- 4 pontos rögzítés a tokon
- 2 pontos rögzítés a stulpon
- RAL 7004 szürke vezetőbetétek
- RAL 7004 szürke peremes reteszbetét
- Silver felületkezelés

| Profilszám: | Cikkszám: |
|------------------------|--------------|
| PS 15 (tokra) | .BRZ3G1S1300 |
| PS 26 (stulpra) | .BRZ1J1S1308 |

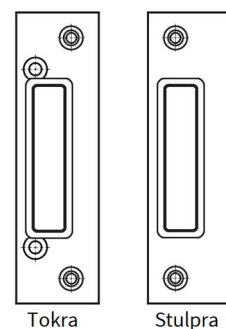

„P” csap záródarab (állítható)

- csavarokkal állítható zárófej
- 4 pontos rögzítés a tokon
- 2 pontos rögzítés a stulpon
- RAL 7004 szürke vezetőbetétek
- Silver felületkezelés

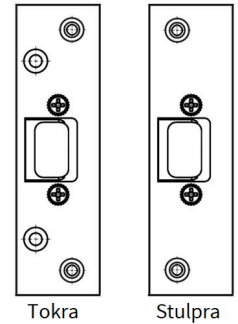

| Profilszám: | Cikkszám: |
|------------------------|--------------|
| PS 15 (tokra) | .ZDC6I00021S |
| PS 26 (stulpra) | .ZDC4L00021S |

„R” és „M” görgő záródarabok (nem állítható)



| Profilszám: | gyártó: | „R” görgő záródarab: | „M” görgő záródarab: | „M” görgő bizt. záródarab: |
|------------------------|---------|----------------------|----------------------|----------------------------|
| PS 15 (tokra) | Roto | - | 486195 | 365385 |
| | Romb | 027-002 | - | - |
| | GU | 9-34907-03-0-1 | - | - |
| | Fuhr | RZ49682BX | - | RPZ54791X |
| | ARX | 1083203 | - | - |
| PS 26 (stulpra) | Vorne | V.2504.0102 | - | V.3412.0102 |
| | Roto | - | 260359 | - |
| | Romb | 027-022 | - | - |
| | GU | E-13534-12-0-1 | - | - |

Zárólemezek és záródarabok PS 16\PS 26

Schüco | Corona, CT 70, SI 82

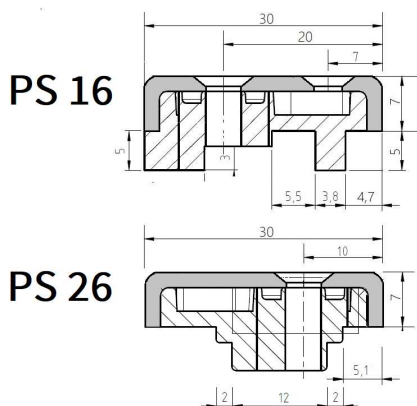

Csapda-retesz zárólemez

Alkalmazható: minden Euro Elzett többpontos zárhoz, Europortál és Europortál SB portálzárakhoz

- excenterrel állítható zárófej (5,5 -2 mm – 5,5 +1 mm)
- 5 pontos rögzítés tokon
- 3 pontos rögzítés a stulpon
- RAL 7004 szürke vezetőbetétek
- RAL 7004 szürke peremes reteszbetét
- Silver felületkezelés

| Profilszám: | irány: | Cikkszám: |
|------------------------|--------|---------------|
| PS 16 (tokra) | bal | .ZELE203B21R2 |
| | jobb | .ZELE203J21R2 |
| PS 26 (stulpra) | bal | .ZEKH203B21R2 |
| | jobb | .ZEKH203J21R2 |

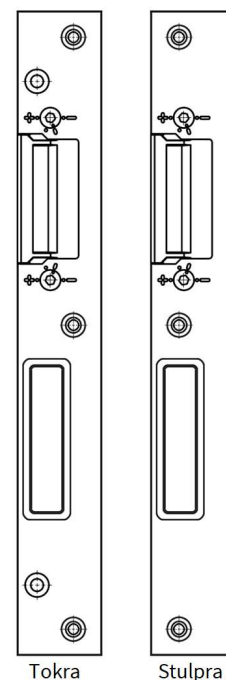

Másodzár retesz záródarab (nem állítható)

- 4 pontos rögzítés a tokon
- 2 pontos rögzítés a stulpon
- RAL 7004 szürke vezetőbetétek
- RAL 7004 szürke peremes reteszbetét
- Silver felületkezelés

| Profilszám: | Cikkszám: |
|------------------------|--------------|
| PS 16 (tokra) | .BRZ3H1S1300 |
| PS 26 (stulpra) | .BRZ1J1S1308 |

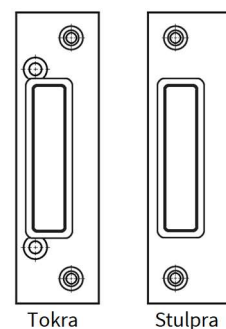

„P” csap záródarab (állítható)

- csavarokkal állítható zárófej
- 4 pontos rögzítés a tokon
- 2 pontos rögzítés a stulpon
- RAL 7004 szürke vezetőbetétek
- Silver felületkezelés

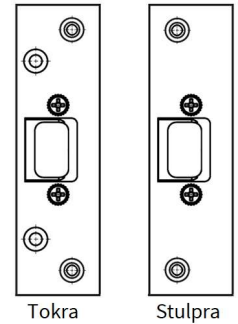

| Profilszám: | Cikkszám: |
|------------------------|--------------|
| PS 16 (tokra) | .ZDC6J00021S |
| PS 26 (stulpra) | .ZDC4L00021S |

„R” és „M” görgő záródarabok (nem állítható)



| Profilszám: | gyártó: | „R” görgő záródarab: | „M” görgő záródarab: | „M” görgő bizt. záródarab: |
|------------------------|---------|----------------------|----------------------|----------------------------|
| PS 16 (tokra) | Roto | - | 331489 | 331490 |
| | Romb | 027-010 | - | - |
| | GU | 9-34907-03-0-1 | - | - |
| | Fuhr | RZ49682BX | - | RPZ48229X |
| | ARX | 1083203 | - | - |
| PS 26 (stulpra) | Vorne | V.2504.0102 | - | V.3403.0102 |
| | Roto | - | 260359 | - |
| | Romb | 027-022 | - | - |
| | GU | E-13534-12-0-1 | - | - |

Zárólemezek és záródarabok PS 17\PS 26

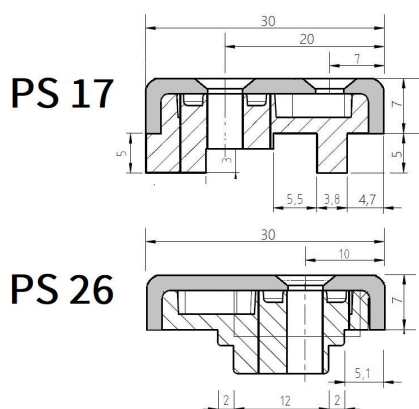

Profine (Kömmerling) | Evolution Porte, 88+
Spectrum | Prémium 70, Prestige 86

Csapda-retesz zárólemez

Alkalmazható: minden Euro Elzett többpontos zárhoz, Europortál és Europortál SB portálzárakhoz

- excenterrel állítható zárófej (5,5 -2 mm – 5,5 +1 mm)
- 5 pontos rögzítés tokon
- 3 pontos rögzítés a stulpon
- RAL 7004 szürke vezetőbetétek
- RAL 7004 szürke peremes reteszbetét
- Silver felületkezelés

| Profilszám: | irány: | Cikkszám: |
|------------------------|--------|---------------|
| PS 17 (tokra) | bal | .ZELF203B21R2 |
| | jobb | .ZELF203J21R2 |
| PS 26 (stulpra) | bal | .ZEKH203B21R2 |
| | jobb | .ZEKH203J21R2 |

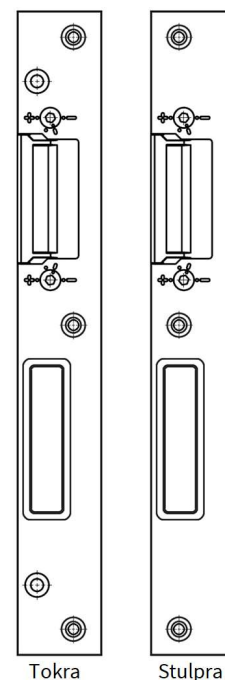

Másodzár retesz záródarab (nem állítható)

- 4 pontos rögzítés a tokon
- 2 pontos rögzítés a stulpon
- RAL 7004 szürke vezetőbetétek
- RAL 7004 szürke peremes reteszbetét
- Silver felületkezelés

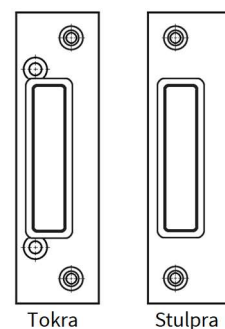

| Profilszám: | Cikkszám: |
|------------------------|--------------|
| PS 17 (tokra) | .BRZ311S1300 |
| PS 26 (stulpra) | .BRZ1J1S1308 |

„P” csap záródarab (állítható)

- csavarokkal állítható zárófej
- 4 pontos rögzítés a tokon
- 2 pontos rögzítés a stulpon
- RAL 7004 szürke vezetőbetétek
- Silver felületkezelés

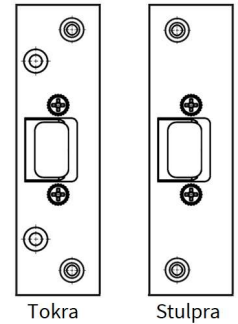

| Profilszám: | Cikkszám: |
|------------------------|--------------|
| PS 17 (tokra) | .ZDC6K00021S |
| PS 26 (stulpra) | .ZDC4L00021S |

„R” és „M” görgő záródarabok (nem állítható)



| Profilszám: | gyártó: | „R” görgő záródarab: | „M” görgő záródarab: | „M” görgő bizt. záródarab: |
|------------------------|---------|----------------------|----------------------|----------------------------|
| PS 17 (tokra) | Roto | - | 334957 | 258303 |
| | Romb | 027-020 | - | - |
| | GU | 9-33802-00-0-1 | - | - |
| | Fuhr | RZ56713CX | - | RPZ48230X |
| | ARX | 1083205 | - | - |
| PS 26 (stulpra) | Vorne | V.2502.0102 | - | V.3406.0102 |
| | Roto | - | 260359 | - |
| | Romb | 027-022 | - | - |
| | GU | E-13534-12-0-1 | - | - |